



KONICA MINOLTA

bizhub C750i
bizhub C650i
bizhub C550i
bizhub C450i

bizhub i-SERIES

多様な視点で
未来をデザインする
RETHINK WHAT'S POSSIBLE



bizhub iシリーズ
A3 カラー複合機

C750i

カラー 70枚/分
モノクロ 75枚/分

C650i

カラー 65枚/分
モノクロ 65枚/分

C550i

カラー 55枚/分
モノクロ 55枚/分

C450i

カラー 45枚/分
モノクロ 45枚/分

※写真は bizhub C750i に FS-540SD、JS-602 装着時のものです。

Giving Shape to Ideas

TOMORROW'S WORKPLACE TODAY

未来のワークスタイルが、 いまここに。

オフィスのハブから、あなたの創造性を高めるパートナーへ。

オフィス文書のデジタル化が進み、データ量が増えるにつれて、その管理とアクセスがこれまで以上に重要となっています。また、リモートアクセスとクラウド統合により、セキュリティに対するニーズはさらに高まっています。

いま複合機に求められているのは、人、場所、デバイスをシンプルに、安全につないで、新しいワークスタイルを設計すること。

「デジタルネイティブたちの感覚にあった、新しい価値をオフィスへ提供したい」。そんな思いから誕生した、bizhubの第2世代「bizhub iシリーズ」。

オフィスの中心から、多様な働き方やビジネスニーズに応える“あなたの創造性を高めるパートナー”へと生まれ変わりました。

さあ、もっとスマートに、もっとシンプルに。
あなたのワークスタイルを変えていきませんか。





顧客視点で iが変える オフィスの未来。

経営者視点では

企業のガバナンスをコニカミノルタの提供サービスでサポート。

IT管理者視点では

ITセキュリティーを担保し、管理者の負荷を軽減。

ユーザー視点では

最先端のユーザーインターフェイスでシンプルに使いやすく。

「シンプル」「安心」「便利」なオフィスワークを提供。
あなたのビジネス・プロセス、ワークスタイルを進化させます。



はたらくをもっとシンプルに

操作パネルデザインを使い慣れたモバイルライクな操作性へリニューアル。ユーザーのワークスタイルをスマートにします。

オフィスの情報を しっかり守る

大量のデジタルデータや紙文書のセキュリティーを強化し、IT管理者の負担を大幅に軽減します。

新しいをいつまでも

コニカミノルタのリモートサービスや先進のクラウドサービスを提供。ガバナンスをサポートし、経営者の不安や課題を解決します。

i-SERIES SIMPLE

はたらくをもっと シンプルに

ユーザーインターフェイスを全面的に見直し、操作パネルをモバイルライクな画面へフルリニューアル。
ユーザーの利用頻度の高い機能で構成した最小限の機能と画面遷移によって、シンプルな操作性を実現しています。



New UI搭載により操作性が向上した 使いやすい新パネルデザイン

操作パネルに、シンプルなデザインの新GUI (Graphical User Interface)を採用しました。ハードキーレス、パネルバイプレーションにより、使い慣れたスマートフォンやタブレットのような操作性を実現することで、さまざまなITサービスを簡単に使うことができます。ユーザー利用頻度の高い機能を中心に構成した最小限の機能と画面遷移で、シンプルな操作性を実現しています。

より見やすく、より使いやすくなった 10.1インチ大型タッチパネル

顧客視点で新開発した10.1インチの操作パネル。見やすく快適な操作感を実現し、作業の効率化を進めます。また、マルチタッチが可能なので、タブレット感覚でスムーズな操作が可能です。



2つの画面スタイルから選べる GUI操作画面の切り替えが可能

必要性や利用頻度に応じて、シンプルな操作が特長の新GUI「ベーシックスタイル」と、細かい設定や高度な機能を利用するフル機能タイプの「クラシックスタイル」の2つの画面スタイルを切り替えて利用できます。さらに、「ベーシックスタイル」により直感的なコピー画面の「シンプルコピー」をご用意しました。

ホーム画面

「情報エリア」と「メインエリア」に大きく分けました。使い方に合わせてカスタマイズできます。

- ◎情報エリア:ログイン中のユーザー名や、IDボタン、設定メニューボタンなどを表示。
- ◎メインエリア:コピーやファクス、スキャンなどの機能へアクセス。



編集画面へ



シンプルコピー画面

いくつもの画面遷移をせずに、簡単に目的のタスクを実行できます。

- ◎大きなボタンで一覧性に優れ、直感的な操作が可能。
- ◎選択肢が一覧で表示され、ワンタッチで設定ができます。





やりたいことを迷わずできる 目的別機能アプリ

目的の作業ができるように操作の手順をイラスト化された画面の指示で誘導するシンプルな操作性を実現。必要最低限の簡単なステップで、迷うことなくスムーズに目的の操作ができます。

■IDカードコピー

簡単なステップでIDカードの表と裏を並べて1枚の用紙にコピーできます。



■冊子をつくる※

雑誌や週刊誌のような小冊子を作成したいユーザー向け。
※近日対応予定。アプリのダウンロードにはインターネット環境が必要です。



■影消しコピー※

原稿カバーを開いたままコピーしたい方、ブック原稿で影をなくしたいユーザー向け。

※近日対応予定。アプリのダウンロードにはインターネット環境が必要です。



使う人にあわせて調整できる 操作パネルの角度調節

操作パネルは、最大90度までユーザーそれぞれの使いやすい角度に自在に調整が可能です。

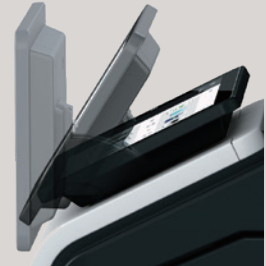

複合機の状態を知らせる LEDランプ

オフィス環境に優しく調和する、新しいLEDランプを採用。データの受信や蓄積を知らせるデータランプや排紙部のプリントランプなどを、本体前部などの視認性が良い場所に設置。原稿のとり忘れなどに気がつきやすいデザインとしています。



データランプ (ブルー)

- 点滅: データ受信中
- 点灯: データ蓄積中

用紙エンプティランプ (オレンジ)

- 点滅: 用紙が少ない
- 点灯: 用紙切れ

音声で操作をサポートする 音声ガイド

ファクス番号の読み上げをはじめ、おもに画面やキーの説明、キーに関連する動作の説明などを音声ガイダンス機能がサポート。パネル操作の補助や誤操作防止にも役立ちます。

※コピー、ファクス/スキャン画面で拡大表示画面利用時のみの機能です。
※オプションのi-Option LK-104 v3、およびデバイス接続I/FキットEK-608またはEK-609が必要です。

色覚の個人差に対応した カラーユニバーサルデザイン

NPO法人カラーユニバーサルデザイン機構(CUDO)によるカラーユニバーサルデザイン認証を取得しています。

※4タイプの色覚(P強・D強・P弱・D弱)被験者による検証の結果、どの色覚から見ても、本機の色による情報伝達が正しく機能することが、CUDOによって確認されました。



i-SERIES SECURITY

オフィスの情報を しっかり守る

情報漏洩は、企業の危機に直結します。コニカミノルタは、大量のデジタルデータや紙文書のセキュリティ課題に対し、最新技術でいち早く対応。さまざまなセキュリティ機能により、IT管理者の負担を軽減します。



管理者の負担を軽減する 「bizhub SECURE」

データの保護は多くの企業にとって大きな課題となっています。トータルセキュリティ設定サービスbizhub SECUREによって高度なセキュリティ設定を実施したbizhubは、SSD内に保管するお客様のデータを、より強固に守ります。



安心を常時提供する新機能 暗号化機能付SSD

セキュリティ機能を高めるために、新たに256GBの暗号化機能付SSDを採用。利用する端末との相性の問題もなく、常時暗号化されるので、手間をかけずに常に高度なセキュリティを維持します。

パスワードで出力を保護する セキュリティ印刷

プリンタードライバー画面で文書にパスワードを設定すると、本機の操作パネルで同じパスワードを入力するまで文書が本機のSSDでストックされます。文書に設定したパスワードが照合されるまで出力されずに保護されるので、重要な文書を出力したい時や、限られたユーザーのみに出力の受け取りを許可したいときなどに有効です。ホーム画面にセキュリティ印刷ボタン*を設定することで、簡単なステップで印刷文書を確認できます。

※ホーム画面へのボタン登録は近日対応予定。
アプリのダウンロードにはインターネット環境が必要です。

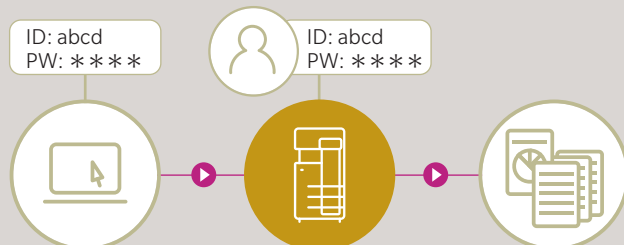

PCのログイン名を使った 簡単セキュリティ印刷

PCのログイン名がセキュリティ印刷のIDとして使用されるため、IDの入力を省略でき、認証をしていなくても簡単にセキュリティ印刷ができます。

不正利用による情報流出を回避する さまざまなユーザー認証

オフィス規模や導入済みのシステムなどに合わせて最適な認証システムを選ぶことができます。また、セキュリティを損なうことなく操作性を高めるシングル・サインオンにも対応しています。

■本体認証

本体のみで認証を行うことができます。コピー、プリント、スキャン、ファクス*の機能ごとに、詳細な利用制限の設定も可能です。

※オプションのFAXキットFK-514が必要です。

■非接触ICカード認証

FeliCaなどの非接触ICカード*1によるユーザー認証*2ができます。社員認証と認証システムを一本化できるSSFC(Shared Security Formats Cooperation)仕様にも対応。また、非接触ICカード以外でも、NFCに対応したAndroid端末*3での認証が行えます。

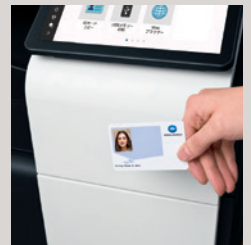

※1 非接触ICカードは「FeliCa(IDm)」「SSFC」「FCF」「FCF(キャンパス)」「MIFARE(UID)」に対応。

※2 オプションのICカード認証装置AU-201Sが必要です。

※3 HCE(Host Card Emulation)に対応したAndroid 4.4以降のAndroid端末、およびKonica Minolta Mobile Printが必要です。

■バイOMETRICS認証

指の静脈を利用する精度の高い認証ができます。手軽さに加え、ハイレベルなセキュリティシステムの構築が可能です。

※オプションの生体認証装置AU-102とワーキングテーブルが必要です。

印刷完了プリントランプの採用

印刷状況を示す白色LED(プリントランプ)を採用しました。印刷完了時にプリントランプが点灯し、周囲のユーザーに知らせます。印刷物の取り忘れを減らし、情報漏洩のリスクを軽減します。



複合機と各デバイスを安全に繋ぐ ウイルススキャン機能



PC、タブレット、USBメモリーなどと複合機を安全に接続するためにBitdefender社のスキャンエンジンをベースにした強固なウイルススキャン機能を搭載しています。ホワイトリストだけではなく、ウイルススキャンをファイル単位で行うことで、ファイルに感染したウイルスを検知します。複合機へのファイル入力時のチェック&通知によりウイルスを発見。また、複合機からのファイル出力時のチェックで、ウイルスファイルの拡散を防止。さらに定期的に複合機内のファイルをチェックし、リスクのあるファイルを発見し、複合機に潜在しているリスクを検知します。プリント、スキャン、ファクス機能でのリアルタイムウイルススキャンの他、BOX、SMBフォルダなどのSSDでは手動または予約によるウイルススキャンが可能です。

※オプションのi-Option LK-116が必要です。

※インターネット環境が必要です。

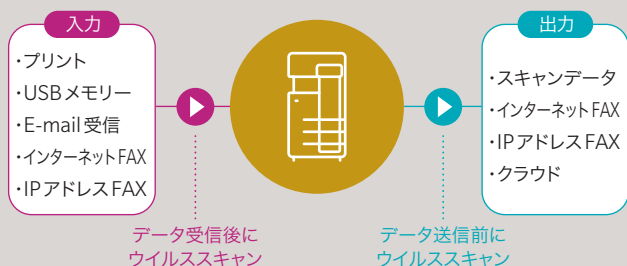

放置プリントによる情報流出を回避する サーバーレスユビキタスプリント

あらかじめ送信したプリントジョブをオフィスネットワーク内の任意の複合機から、認証後に出力させるユビキタスプリントをサーバーレスで実現。本機がユビキタスプリントの親機として、プリントサーバーに変わる働きをするため、低コストで手軽にサーバーレスユビキタスプリントのシステムを構築できます。

※最大100台までのユビキタスプリントシステムが構築できます。

※各複合機にオプションのi-Option LK-114が必要です。

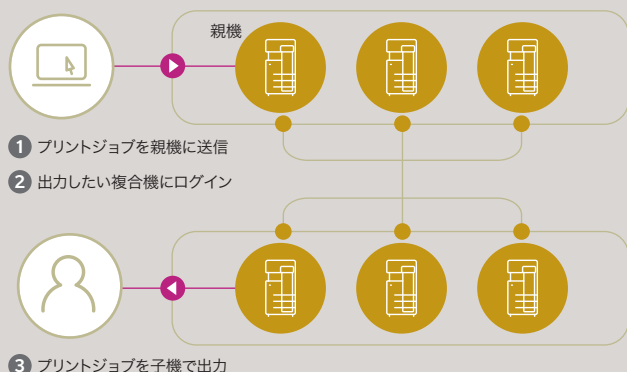

複合機を統合管理し利用状況や コストを可視化する サーバー型ユビキタスプリントシステム 「Dispatcher Paragon」(別売商品)



ユーザーの利便性を高めるユビキタスプリントのほか、ユーザー別/部門別/複合機別の利用状況やコスト、操作ログを把握可能なレポート機能も備えており、オフィスネットワーク内の複合機を統合的に管理できます。

コピーからの情報流出を防止する 地紋セキュリティ機能

コピープロテクト機能に加え、セキュリティレベルの高いコピーガード機能/パスワードコピー機能を装備。特殊な地紋セキュリティパターンを原稿上に付加して出力することで、不正な2次コピーや重要文書の第三者への漏洩を防止します。

※オプションのセキュリティキットSC-509が必要です。

コニカミノルタの地紋セキュリティ機能を搭載した機種のみで有効です。条件により機能が有効に働かない場合があります。

文書からの情報流出を回避する 暗号化PDF

■パスワードによる暗号化

PDF形式での文書配信時に、パスワードによる暗号化が可能です。

■デジタルIDによる暗号化

許可された受信者のみが持つ秘密鍵で復号化。これまでの公開鍵方式より強固なセキュリティレベルを確保できます。

※暗号化にデジタルIDを利用する場合は、事前にデジタルIDが登録されたE-Mail宛先(S/MIME送信)を複合機の短縮宛先に登録する必要があります。

■電子署名の追加

電子署名により文書の作成者(複合機)を証明し、その文書が改変されていない正当性も保証。第三者機関による証明書も利用できます。

※電子署名を行う場合は、「パスワード」または「デジタルID」にてファイルの暗号化を行う必要があります。

認められた高度なセキュリティ ISO/IEC15408 認証

コニカミノルタの複合機は、セキュリティ機能の信頼性を客観的に証明するための国際標準規格、CC認証(Common Criteria、ISO/IEC15408)を取得しています。bizhub C750i/C650i/C550i/C450iシリーズでは、「HCD-PPv1.0(Protection Profile for Hardcopy Devices)」に適合したCC認証を取得しています。

※本製品(または本システム)において取得している情報セキュリティに係る認証は、所定の評価基準及び評価方法に基づく評価の結果、認証要件に適合していることを示すものであり、本製品(または本システム)に脆弱性が全くないことを保証するものではありません。

その他の主なセキュリティ機能

■E-mailの送信時のセキュリティを設定できる

「SMTP認証/POP before SMTP認証」

■ネットワーク間の通信データを暗号化できる「SSL/TLSプロトコル」

■SSDへの不正アクセスを防止する「ストレージロックパスワード機能」

■機密情報を安全に管理する「TPM(Trusted Platform Module)機能」※オプション

<FASEC 1 適合のファクスセキュリティ>

■入力ミスによる誤送信を抑止する「宛先2度入力」

■ボタンの押し間違いによる誤送信を抑止する「相手先番号確認表示」

■発着呼衝突による誤送信を防ぐ「ダイヤルトーン検出機能」

■ファクス受信紙の放置を防ぐ「メモリー受信&PC転送」

■確実な送信を確認できる「通信結果レポートと操作パネルでの結果確認」

<コニカミノルタ独自のファクスセキュリティ>

■確実なチェックで誤送信を防止する「送信承認パスワード機能」

■誤接続による誤送信を抑止する「相手先確認(CSI照合)送信」

■音声案内で誤送信を防ぐ「送信時の音声読み上げ機能」※オプション

■セキュリティ管理に役立つ「特定トレイからの給紙機能」

i-SERIES SUSTAINABILITY 新しいを いつまでも



コニカミノルタが、bizhubの稼働状況やトナー残量を遠隔管理し、ファームウェアの自動更新やリモート監視などのさまざまなサポートやクラウドサービスを提供します。

お客様の管理負担を軽減する リモートサービス「KONICA MINOLTA iCare」

KONICA MINOLTA iCareは、先進の遠隔診断リモート管理プラットフォームにより、故障の未然防止や故障時の迅速な対応を実現。マシン downtime を最小限に抑えることが可能です。カウンター数の自動データ送信により管理を簡素化。故障時の自動通報、パーツや消耗品の状態を管理することで、適切なタイミングにトナーの自動配送を行うなどお客様の手を煩わせないサポートとワンランク上のアフターケアを提供します。ファームウェアの自動更新やパネル画面をお客様と共有できる遠隔サポートなどのサービスも展開しています。

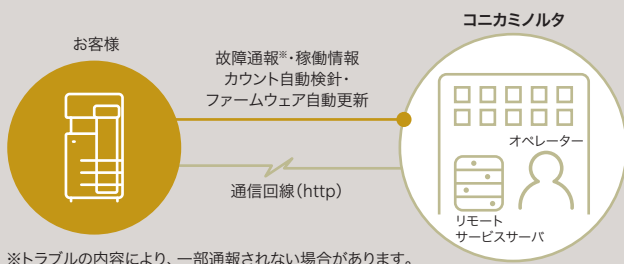

※トラブルの内容により、一部通報されない場合があります。

クラウドサービスとの連携を強化 「bizhub Connector」

本機の操作パネルから各種クラウドサービス^{※1}や企業内サーバー SharePoint 2007/2010/2013/2016 に接続し、スキャンデータのアップロードや、ダイレクトプリントなどの連携ができます。また、本機にログインした後、クラウドサービスなどへの認証情報を一度だけ入力・保存することで、その後はサイレントモードでの自動ログインも可能です。

bizhub Connector^{※2} 3つのアプリケーションをご用意

bizhub Connector S-1 for Microsoft SharePoint

bizhub Connector G-1 for Google Apps

bizhub Connector E-1 Works with Evernote

※1 Google Drive, Gmail, Evernote ※2 別途設定料金が必要です。

場所にとらわれない働き方を実現する 「bizhub essentials」

INFO-Palette Cloud の bizhub essentials^{※1} は、複合機とクラウドストレージを連携させ、効率的な複合機活用業務を実現できるクラウドサービスです。社内・社外 (外出先やテレワーク) を問わず、複合機を介して情報共有を円滑にし、効果的に業務を行えます。事務所に居なくても受信ファクスの確認やファクス送信ができ^{※2}、また、クラウドを介してオフィスの複合機へ印刷したり、紙文書の電子化も可能なため、場所や利用端末を選ばない新たな働き方を実現します。

※1 別途契約が必要です。

※2 bizhub essentials オプションの remote fax が必要です。

クラウドを活用したファイル共有 Box 連携

「Box」はファイル共有によって、コンテンツのシェアとコラボレーションを可能にするクラウドストレージです。bizhub からスキャンデータやファクスの受信文書を「Box」に保存し、PC やモバイル端末から、いつでもどこからでもアクセスできます。企業向けクラウドサービスとして強固なセキュリティで、より安全・便利なデータ活用を実現します。

※30日間ご利用可能なお試し版(無料)をご用意。お試し期間経過後は「Box」の有償メニュー (Businessプラン / Business Plusプラン / Enterpriseプラン) にお申込みいただくことで継続してご利用いただけます。

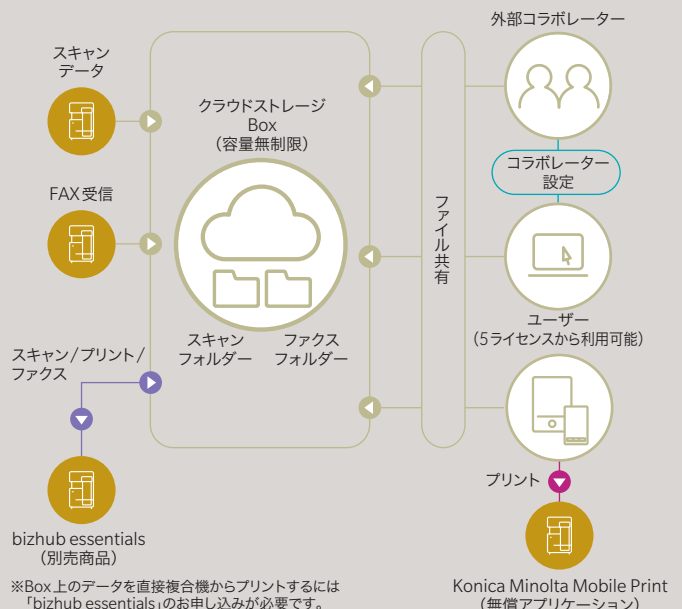

※Box上のデータを直接複合機からプリントするには「bizhub essentials」のお申し込みが必要です。

Konica Minolta Mobile Print (無償アプリケーション)

HIGH PRODUCTIVITY

豊富な給紙オプションに加え、紙の種類を検知する紙種センサーを搭載。
ダウンタイムを削減し、高い生産性を実現します。

紙の種類を検知する 紙種センサー

複合機が用紙の坪量、封筒など、用紙の種類を自動検知。さまざまな用紙でも最適なトナー調整や紙送りを行うことで、最適かつ高品質な印刷が可能です。

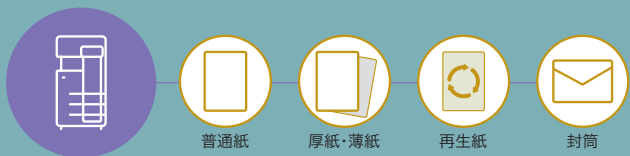

異サイズ対応 給紙キャビネット

PC-417*には大容量用紙カセットが2つ搭載されており、一方の用紙カセットから本体へ給紙しているときでも、もう一方に用紙を補給できるため、用紙補給のために出力を中断する必要がありません。キャビネットには、使用頻度の高いA4とB5用紙が搭載できます。

※C750iはPC-417が標準装備。C650i/C550i/C450iはPC-417がオプション

マニュアルステーブル対応 フィニッシャー

フィニッシャーに搭載されているマニュアルステーブル機能を使うことで、ステーブルを外してコピーした原稿をとじ直す際や、出力時にステーブル設定をし忘れた場合に、その場ですぐにとじることができます。

※オプションのフィニッシャー FS-539、FS-539SD、FS-540、FS-540SDのいずれかが必要です。



多彩な出力スタイルに対応した 多機能フィニッシャー

小冊子製本や三つ折り、ステーブル、パンチなどを自動処理する多機能フィニッシャーを目的に応じて複数タイプから選べます。高速出力に加え、多彩な出力や仕上げの内製化が可能です。

フィニッシング機能一覧

対応機種	C750i / C650i	C550i / C450i	FS-540 ^{※1,2}	FS-540SD ^{※1,2}	FS-539 ^{※1,2}	FS-539SD ^{※1,2}	FS-533 ^{※3}	JS-508
機能	加工イメージ							
仕分け(シフトソート)機能	1部ずつ排紙位置をずらして排紙する		○	○	○	○	○	○ ^{※4}
ステーブル機能	コーナーステーブル(平行) ^{※5} 、2点ステーブル(サイド)		薄紙/普通紙(52~80g/m ²) A4, B5: 最大100枚 / B4: 最大65枚 A3, A5: 最大50枚 普通紙(81~90g/m ²) B4, A4, B5: 最大60枚 A3, A5: 最大50枚		薄紙/普通紙(52~90g/m ²): 最大50枚 厚紙(91~120g/m ²): 最大30枚 厚紙(121~209g/m ²): 最大15枚		薄紙/普通紙(52~90g/m ²) A4, B5: 最大50枚 ^{※6} A3, B4: 最大30枚 ^{※6}	—
製本(小冊子)機能&折り機能	中とし、中折り、三つ折り(3枚可能)		—	最大20枚	—	最大20枚	—	—
Z折り機能	Z折り		Z折りユニットZU-609 52~90g/m ²		—		—	—
パンチ機能	2穴、上2穴		パンチキット PK-526 300g/m ² まで対応可能		パンチキット PK-524 300g/m ² まで対応可能		パンチキット PK-519 157g/m ² まで対応可能	—
カバーシート機能&インターシート機能	カバーシート、インターシート		ポストインサーター PI-507 or 標準機能		標準機能		標準機能	標準機能

※1 フィニッシャー装着時の胴内排紙が可能です。排紙先は最大で3つまで設定ができます。FS-540/FS-540SDは、ジョブセパレーター JS-602を装着すれば、胴内排紙を含め最大4つまで設定できます。
 ※2 C750iは中継搬送ユニットRU-519、C650i/C550i/C450iは中継搬送ユニットRU-513が必要です。 ※3 FS-533にはMK-607が必要。 ※4 JS-508は機能別振り分け用オプションです。ソート機能は簡易的な機能のため、多枚数を出力する場合はFS-540/FS-540SD/FS-539/FS-539SD/FS-533のいずれかを選択ください。 ※5 FS-540/FS-540SD/FS-539/FS-539SDの平行ステーブルは、A3、A4タテ、A4ヨコ、B5タテおよびA5ヨコに対応しています。但し、A3、A4ヨコは手動設定が必要です。 ※6 FS-533のコーナーステーブルは平行のみとなります。

仕事の効率をアップする 豊富な給紙オプション

給紙容量は本体標準トレイとマルチ手差しで、1,305枚。オプションの給紙キャビネット^{※1}を装着すると最大4,055枚の給紙が可能です。さらに、大容量給紙ユニットを装着することで最大7,555枚^{※2}の大量給紙を実現。給紙回数を減らすことでダウンタイムを削減します。

※1 C750iは標準装備

※2 給紙キャビネットPC-416またはPC-417と大容量給紙ユニットLU-302またはLU-303装着時

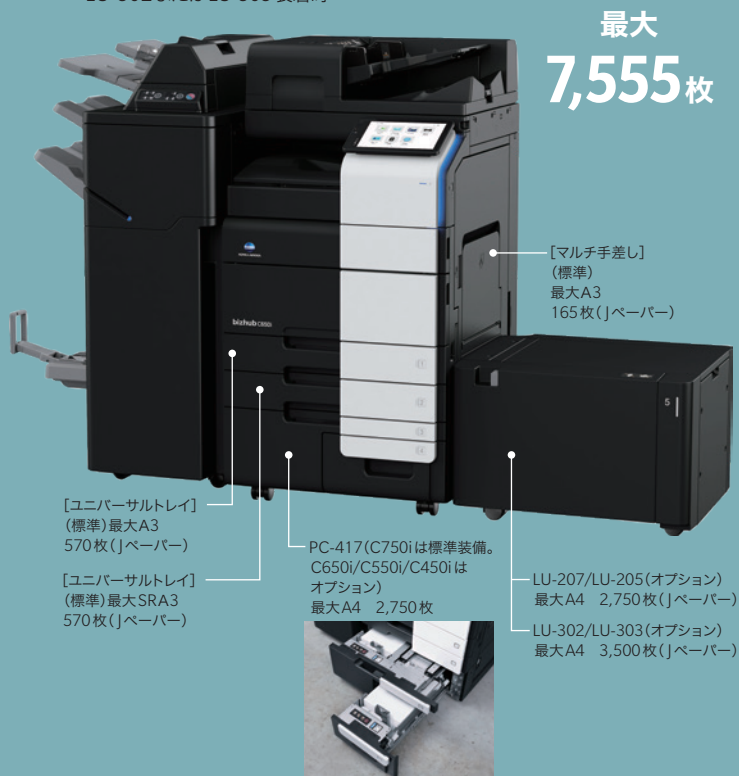

最大
7,555枚

COPY / PRINT

カラー複合機として求められる先進の機能を搭載。
コピー&プリントともに優れたパフォーマンスを発揮します。

仕事のスピードを向上 ウォームアップタイムを短縮

主電源をONにしてからコピー可能状態になるまでのウォームアップタイムは、15秒*以下を実現。さらに、スタートボタンを押してから最初の1枚が出力されるまでのファーストコピータイムは2.8秒*以下、パネル復帰タイムは約1.2秒と大幅に短縮しています。

※bizhub C650iモノクロ時の値となります。

「記憶色」に対応した カラーマッチングの採用

プリンタードライバーのカラー設定を見直し、デフォルトで「記憶色」に対応したカラーマッチングを行います。「記憶色」とは、現実の色よりも明度、彩度が高く、多くの人々がイメージとして記憶している色のこと。人の記憶に強く訴えかけるカラーマッチングを行い、プリント画質の満足度が向上します。

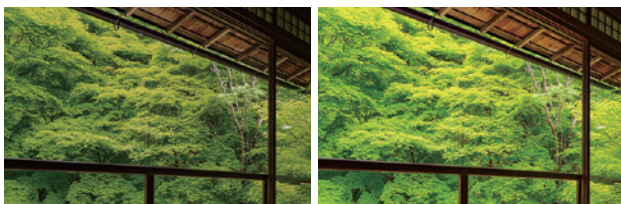

従来方式

C750i

IDカードの両面を1枚にコピー IDカードコピー機能

免許証、名刺など不定形の両面原稿をコピーする場合に、原稿の表と裏を用紙の同一面に並べてコピーできます。目的別機能アプリのUI設定により、ウィザード形式で迷わずコピーできます。



トナー消費を節約する 原稿外消去機能

厚さのある書籍など原稿カバーを開いたままコピーするときに、原稿を自動的に検知し、原稿以外の部分の影を消去。余分なトナーの消費を節約します。目的別機能アプリのUI設定により、ウィザード形式で簡単に操作できます。

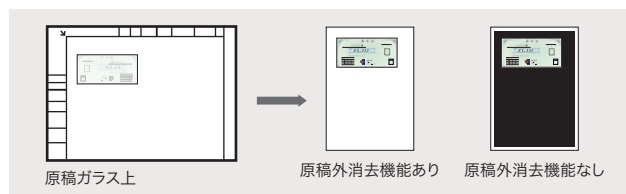

用紙交換時のストレスを軽減する 軽やかな給紙トレイ

軽く押し引きするだけでスムーズに開閉する快適な操作感の給紙トレイを実現。グリップは、上下どちらからでも握りやすいフリーグリップタイプを採用しました。給紙トレイ付近での紙詰まり時には、簡単に用紙が取り出せるので、ダウンタイムを低減します。



はがき、封筒など不定形用紙の使用ができる 給紙&手差しトレイ

手差しトレイを使うことなく、本体給紙トレイ1段目、2段目(標準)でも郵便はがきや封筒など、不定形サイズの内紙のセットが可能になりました。はがき200枚、封筒70枚のセットができ、手差しトレイを使わずに出力できるので、省スペースで設置できます。

※2段目は不定形サイズのみ対応。

美しく可読性の高い出力を実現 1,200dpiの高解像度

小さな文字や細い線の再現性にすぐれた1,200dpiのプリント解像度を実現。より忠実な再現によりドキュメントの可読性を高め、美しく高品位なプリントアウトができます。

※印刷速度が低下します。

不定形用紙を自動測定 用紙サイズ測定機能

原稿台ガラス面や原稿送り装置にセットした不定形用紙のサイズを自動で測定します。測定した用紙サイズは本体メモリーへの登録も可能。伝票などの不定形用紙を扱うオフィスで活用できます。



最大1,200mmのパナー印刷が可能 長尺プリント機能

オプションの長尺用紙セットガイドを使用し、最長1,200mmまでの長尺印刷が可能です。幅90mmの細長い用紙にも対応しているので、多彩なサイズのパナーやPOPが作成できるので活用シーンが広がります。

※オプションの長尺用紙セットガイドMK-730の装着を推奨。

操作パネルに表示したWebサイトを印刷できる Webブラウザ閲覧・プリント

Webブラウザ機能に対応。操作パネルにWebサイトを表示し、プリントアウトができます。Webサイト上のPDFファイルも、ページを指定して必要な部分だけプリント可能。サイトから訪問先の地図を手軽にプリントするなど、便利に使えます。



USBメモリーからダイレクト出力 USBポート標準搭載

本体操作パネル横にUSBポートを標準搭載。USBメモリーを差し込むと操作画面がポップアップし、少ないステップで、USBメモリー内のデータのダイレクトプリントや本機のボックスへの保存などができます。また、USBメモリーからのプリント時には自動でウイルスチェックを行うので安心して利用できます。

※USBメモリーの種類により、正しく動作しない場合があります。

※対応ファイル形式: PDF、コンパクトPDF、JPEG、TIFF、XPS、コンパクトXPS、OOXML(docx、xlsx、pptx)

※印刷結果がPCの画面で見えるものと異なる場合があります。

※ウイルスチェック機能は、オプションのLK-116が必要です。



ドライバーなしで手軽に印刷できる E-mail 受信プリント

出力したいファイルをE-mailに添付して本機宛に送信するだけで、手軽にプリントできます。

※対応ファイル形式: PDF、コンパクトPDF、JPEG、TIFF、XPS、コンパクトXPS、OOXML(docx、xlsx、pptx)

※オプションのLK-110v2が必要です。

2つのネットワーク環境でプリント&スキャン VLAN (Virtual LAN) に対応

論理的に複数のネットワークに分割するVLAN機能に対応。外部接続ネットワークと内部専用ネットワークや、社内専用とゲスト専用、複数の企業が入居するオフィスなどで、ネットワーク毎にデータを分離。安全に複合機が利用できます。

※詳細につきましては、販売担当者にお問い合わせください。

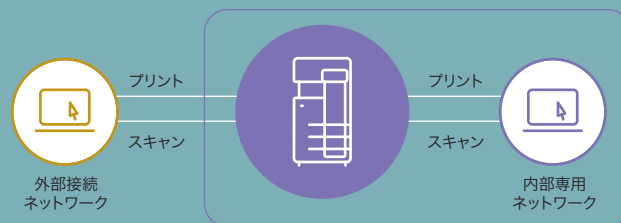

その他のコピー機能

- 原稿に応じた「画質モード」(文字、文字/写真、写真、薄文字原稿、地図、コピー原稿)
 - 用途に合わせた「出力モード」(両面印刷、ページ集約、リピート、グループ、ソート、シフト、小冊子、とじしろ)
 - 多彩な「原稿読み込み」(連続読み込み、混載原稿、とじしろ、原稿セット方向、薄紙、Z折れ原稿、汚れ軽減モード、プログラムジョブ、白紙原稿除去)
 - 目的別に設定できる「コピーモード」(ブック原稿、ページ連写、インデックス原稿、カタログ原稿)
 - 選べる「レイアウト調整」(拡大/縮小、拡大連写、画像の収め方、鏡像、画像シフト、自動画像回転)
 - 便利な「ページ挿入」(カバーシート、OHP合紙、インターシート、章分け、差込みページ)
 - 活用が広がる「画像追加」(日付/時刻、ページ番号、スタンプ、ウォーターマーク、ヘッダー/フッター、オーバーレイ、登録オーバーレイ)
 - 必要な部分のみコピーできる(枠消し、原稿外消去)
 - 数々の「コピーセキュリティ」(コピープロテクト、繰り返しスタンプ、コピーガード※、パスワードコピー※)
- ※ オプションのセキュリティキット SC-509が必要です。

その他のプリント機能

- プリンタードライバーを自分用にカスタマイズできる「Myタブ機能」
- タブ紙(インデックス紙)への印刷
- 本票と控えを一度にプリントする「カーボンコピーモード」
- A3サイズより一回り大きな「SRA3サイズへの印字」が可能
- 絵柄の周囲に白い隙間が出ないように出力する「自動トラッピング機能」
- プロ仕様のグラフィックユースに対応する「Fieryイメージコントローラー」 ※オプション

※一部の機能は、クラシックスタイルでのみ対応。

SCAN / FAX

スピード、品質、配信や保存まで。
高性能、高機能を実現したスキャン&ファクス機能です。

高い生産性を実現した優れたスキャン性能

1分間に280面/分(両面原稿140枚分)の高速スキャンを実現した自動両面同時読取り原稿送り装置(ADF)。一度に300枚までの原稿をセットでき、スキャンの時間も手間も大幅に短縮します。また、スキャン時の原稿の傾きを補正するスキュー補正精度を大幅に向上させ、傾きを抑えた高精度なスキャンを実現しています。



■重送検知センサー

原稿に超音波を当て、原稿と原稿の間にある空気層を判別し重なりを検知。重送検知時には読み込みが完了した原稿のプレビューも表示されるので、スキャン操作を最初からやり直すことなくジョブを再開できます。

大きなスキャンデータを手軽に送信する「Scan to URL 機能」

スキャンデータを本機内に保存し、保存先のURLをメールでユーザーに送付する Scan to URL 機能を搭載。E-mail で添付できないような大きなスキャンデータを手軽にメール送信できます。

自分のメールアドレスにスキャンデータを即座に送信する「スキャン(自分にメール)」

領収書や伝票などスキャンデータをすぐに自分宛に送ることが出来ます。認証設定によりセキュリティーにも配慮。ホーム画面に「スキャン(自分にメール)」ボタンを設定できるので、簡単なステップで即座にスキャン&送信が可能です。

受信ファクス文書を確認&出力できる「強制メモリー受信ボックス」

ホーム画面に「強制メモリー受信ボックス」ボタン*を設定することで、簡単なステップで受信したファクスを確認、管理、出力できます。必要なファクス文書のみ印刷できるので、不要書類の印刷防止、印刷コスト削減にも効果的です。

*ホーム画面へのボタン登録は近日対応予定。
アプリのダウンロードにはインターネット環境が必要です。

白紙原稿をスキャンから除外する白紙除去機能

ADFにセットした原稿に白紙ページが含まれている場合に、白紙ページをスキャン対象から除外します。白紙として検出された原稿は、原稿枚数としてカウントしません。

ペーパーレス化を促進する受信データのボックス保存

受信したファクスデータを TSI (発信元情報) によって自動振り分けし、本体ボックスに自動保存。クライアント PC やメール宛先への自動転送機能を設定することで、受信文書の仕分けや配布の手間と時間を節約します。さらに、本体の SMB 共有フォルダーにも転送が可能。転送ファクス、TSI 受信振り分けなどの機能に対応しています。受信ファクスの保存先が増えることで、ペーパーレス化を促進します。

TSI 受信振り分け

A社
ファクス

B社
ファクス

転送ファクス

ファクス



TSI で振り分けたファクスを A 社専用のボックスに保存



B 社担当者のメールアドレスへ転送



1 回線目はボックスにファクスを転送



2 回線目以降は出力

複合機の SMB 共有フォルダー

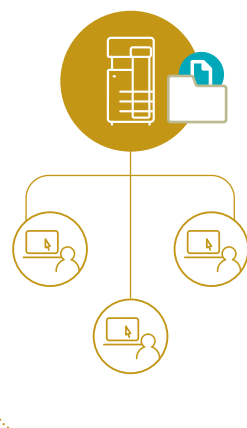

ドキュメント活用の幅を広げる 紙文書の電子化

紙文書をスキャンして、PDF形式やOOXML形式のファイルに変換できます。業務や目的に合わせてファイル形式を選べるので、文書の二次利用の幅が広がります。

Scan to PDF / Scan to OOXMLイメージ図(LK-110 v2 装着時)

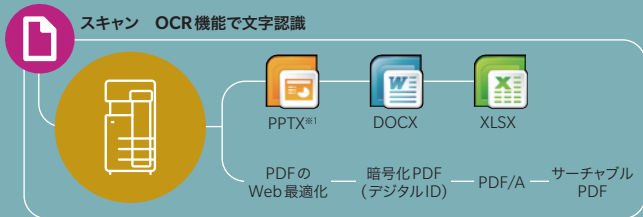

- OCR処理を行うことでテキスト検索が可能。
- Microsoft Officeなどで画像、テキストの再利用が可能。

ファイル変換形式

PDF/A(長期保存用)	標準
PDFのWeb最適化(リニアライズドPDF)	標準
暗号化PDF(デジタルID)	標準
サーチャブルPDF(OCR文字認識)	LK-110 v2が必要
OOXMLファイル (拡張子:.docx/.xlsx/.pptx)変換	LK-110 v2が必要*1
OOXMLファイル (拡張子:.docx/.xlsx/.pptx)変換+OCR	LK-110 v2が必要

*1 pptx変換は本体標準機能です。

スキャンジョブを効率化する 用途に応じた保存・送信先設定

スキャンした原稿は、用途に応じてさまざまな文書フォーマットに変換し、本体ボックスやUSBメモリーへの保存ができます。また、E-mail、SMB、FTP、WebDAVなどを介して、PCやサーバーへ送信・保存することも可能です。

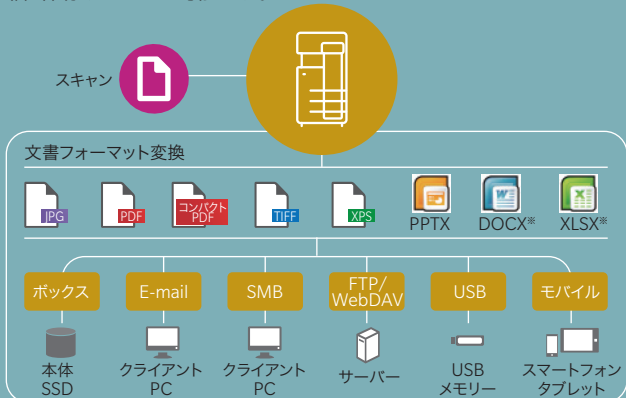

※オプションのi-Option LK-110 v2が必要です。

その他の主なスキャン&ファクス※機能

※オプションのFK-514が必要です。

- 約2秒の高速電送を実現する「スーパー G3 規格」
- PCからペーパーレス送信する「ダイレクトファクス」
- 受信データを「サーチャブルPDF化」
※オプションのi-Option LK-110 v2が必要です。
- 複数のファクスを集約できる「最大4回線のFAX機能」
※3回線以上の場合は、オプションのMK-742とFK-515が必要です。
- 互換性の広いインターネットファクス「W-NET FAXに対応」
- 通信コストを軽減する「IPアドレスファクス」
- 最大2,000件(グループ100件)の「宛先登録」
- 長い原稿をADFで読み取る「長尺スキャン」

タスクオートメーションツール

※別売商品

電子化業務を大幅に効率化する 「Dispatcher Phoenix」

ファイル収集から処理・配信まで、ドキュメントの電子化プロセスを自動化するソフトウェアです。複合機の操作パネルからの入力データやQRコード・バーコード・OCR等からの抽出データを利用し、あらかじめ設定した条件によってファイルのリネーム・フォーマット変換・処理の分岐等を行い、ドキュメントごとに配信先へ自動的に格納します。煩雑な作業もボタン一つの簡単な操作で実行が可能。作業開始時間を設定できるため時間にとらわれず電子化作業を効率的に行えます。クラウドサービスとの連携も含めた幅広い拡張性と汎用性により、お客様のビジネスやオフィス環境に合わせたワークフローを柔軟に構築できます。

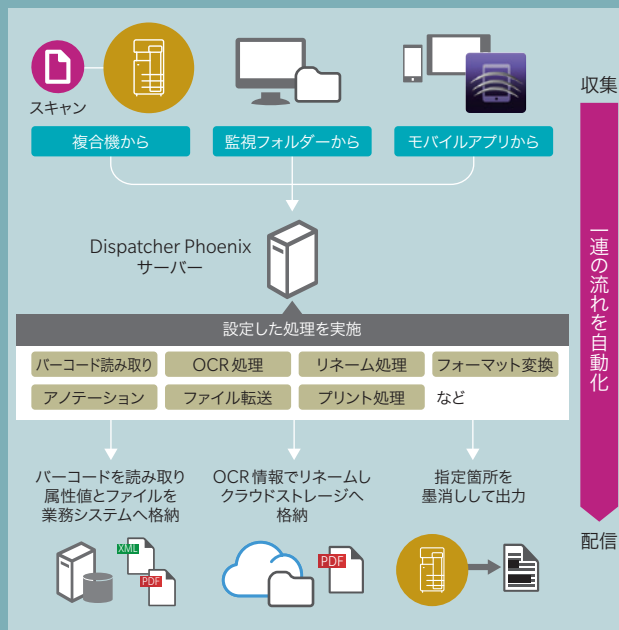

文書仕分けを効率化する 「仕分け名人」

ファイルのリネーム処理やストレージ上の指定フォルダーへの自動保存など、スキャンやファクスの仕分け作業を効率化します。社内ネットワーク環境で利用できる自社運用型で、ボックスやフォルダーの監視ができます。

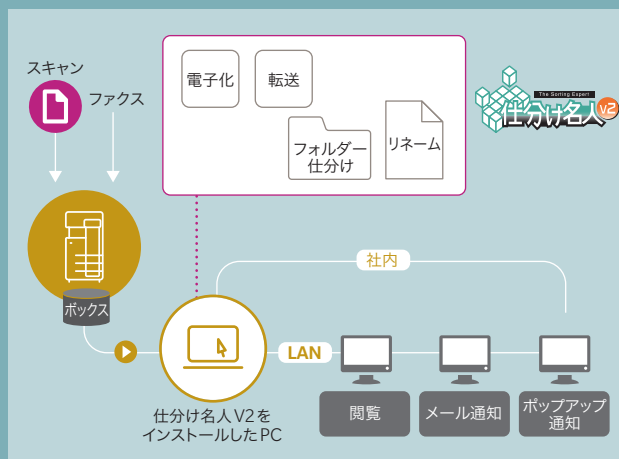

※一部の機能は、クラシックスタイルでのみ対応。

MOBILE

モバイル端末との高度な連携により、新しいワークスタイルを実現します。

モバイル端末との連携を強化 モバイル通信機能を搭載

■NFC搭載 Android デバイスとの連携

NFC(Near Field Communication)搭載端末に対応したモバイルタッチエリアを設置。AndroidデバイスにKonica Minolta Mobile Printをインストールすることで、Androidデバイスをbizhubに登録できます。モバイルタッチエリアにAndroidデバイスをかざすだけで、選択したファイルをプリントできます。また、bizhubにセットした原稿をスキャンし、Androidデバイスやクラウドストレージなどへの保存も可能。ユーザー認証を設定している場合には、Androidデバイスをかざすだけでログインできます。

※AndroidデバイスはOS4.4以上を搭載している必要があります。
※無線LAN環境が必要です。



■iOSデバイスとのBluetooth LE連携

Bluetooth LE (Low Energy) を利用し、ユーザーの近くにあるbizhubをKonica Minolta Mobile Printで検索して登録できます。iOSのアクションボタンにも対応しているので、各種アプリからのプリントやスキャンデータの共有などがスムーズに行えます。さらに、ユーザー認証を設定している場合にはBluetooth LEを利用してログインできます。

※オプションのデバイス接続I/FキットEK-609が必要です。
※無線LAN環境が必要です。



無線環境をより手軽にする 無線LAN・親機モードを搭載

bizhub本体だけでローカルな無線LAN環境を構築する親機モード※に対応。社内LANと切り離れた無線LAN環境の構築が可能です。社内LANを経由しないため、外部から持ち込んだモバイル端末でも、よりセキュアな連携ができます。

※オプションのアップグレードキットUK-221が必要です。



さまざまな端末から柔軟に印刷できる 各種プリントサービスへの対応



■Konica Minolta Mobile Print

コニカミノルタが提供するモバイル用アプリです。シンプルで直感的なユーザーインターフェースで、モバイル端末とbizhubとの連携により、スキャンデータの取り込みやクラウドストレージへの保存・共有、ドキュメント、写真の印刷などがスピーディーにセキュアに行えます。認証印刷およびセキュリティー印刷に対応しているので、機密文書のプリントも安心です。



■AirPrint

iOS4.2およびMac OS X 10.7から対応しているAppleの標準印刷システムです。デバイスへのアプリインストールなしで、無線LAN上にある対応プリンターが利用できます。



■Mopria Print Service

Mopria Allianceが提供する無線印刷技術です。Android4.4以降搭載のデバイスからプリント出力することができます。

ECO FRIENDLY

筐体の素材から消費電力まであらゆる面で環境に配慮しています。

環境保全を推進する 再生素材の採用

コニカミノルタ独自のケミカルプロセッシング技術をさらに進化させ、外装材にはPCR比率*を高めた再生PC/PETを、内装材には再生ABS樹脂を新規採用しています。再生素材の積極的な採用で資源の有効活用に貢献し企業の環境保全を推進します。

※PCR(post-consumer recycling)比率:再生素材中で使用される市中回収材料の割合

環境負荷を低減する スリープ中の消費電力0.5W

スリープ中はCPUの電源をオフにするなど、節電のロジックを改良し、スリープ中の消費電力を0.5Wに低減。環境負荷の低減に貢献するとともに、TCO削減にも効果を発揮します。

環境性能に厳しい独自基準 グリーンプロダクツ

コニカミノルタの環境負荷低減への取り組みとして、製品の環境性能を評価する独自の「グリーンプロダクツ認定制度」を設置。本機を「グリーンプロダクツプラス」に認定しました。持続可能な社会の実現に向けて、自社製品に独自の厳しい基準を設けることで、環境配慮のための技術革新に努めています。

※グリーンプロダクツ認定制度については下記のWebサイトをご参照ください。

<http://www.konicaminolta.jp/about/csr/environment/progress/green-products/index.html>

日本パッケージングコンテスト2019 JAPAN STAR 賞を受賞

搬送時に使用する梱包材の発泡スチロールを大幅に削減。新方式として製品を保護する緩衝材の一部を発泡スチロールからエアークッションに変更し、廃棄物の体積が半減しました。



消費電力を低減 TEC値の基準を大幅にクリア

随所に環境配慮テクノロジーを取り入れ、国際エネルギースタープログラムVer3.0の基準値をクリアしています。従来機と比較してもTEC値を約11%～21%と大きく低減しました。

従来機とbizhub C750iシリーズとのTEC値比較

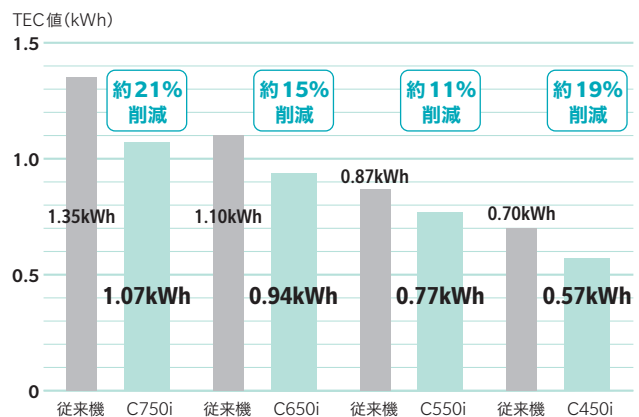

※国際エネルギースタープログラム Ver3.0申請のTEC値
※従来機は換算値

幅広い視野での環境対応 さまざまな環境基準に適合

地球温暖化などの環境問題への対応として、エネルギー効率の高いオフィス用機器の開発・導入を目的とした「国際エネルギースタープログラム」をはじめ、世界各国の環境基準に適合。幅広い視野で環境負荷の低減に貢献しています。



エコマーク商品
省エネ・3R設計
エコマーク認定番号
18 155 052

電気電子機器の
特定有害物質使用規制

認定番号
bizhub C750i: JR-AI-20078E
bizhub C650i: AD-19-1176
bizhub C550i: AD-19-1177
bizhub C450i: AD-19-1178



bizhub C750i/C650i/C550i/C450iの主な仕様

基本機能/コピー機能

製品名	bizhub C750i	bizhub C650i	bizhub C550i	bizhub C450i
形式	コンソール	デスクトップ		
カラー対応	フルカラー			
読取り解像度	600dpi×600dpi			
書き込み解像度	1,800dpi相当×600dpi			
解像度	256階調			
メモリー容量	8GB(8,192MB)			
SSD容量	標準:256GB 最大:1TB ^{※1}			
複写原稿	シート、ブック、立体物(重量最大2kg)			
最大原稿サイズ	A3			
複写サイズ	用紙サイズ	本体: SRA3 ^{※2} (320×450mm)、A3 ~ A5、B6タテ ^{※3} 、A6タテ ^{※3} 、不定形用紙(第1トレイ: 幅: 90~297mm、長さ: 148~431.8mm、第2トレイ: 幅: 139.7~320mm、長さ: 182~457.2mm)、郵便はがき ^{※3} 、封筒 ^{※3,※4} 、手差し: SRA3(320×450mm)、A3 ~ A5、B6タテ、A6タテ、郵便はがき、封筒 ^{※4} 、インテックス紙、長尺紙 ^{※4} (幅: 90 ~ 297mm、長さ: 457 ~ 1,200mm)		
	用紙穴幅	先端: 4.2mm以下、後端: 3mm以下、手前/奥側 3mm以下		
ウォームアップタイム(23°C、定格電圧時)	主要電源ONから	カラー 18秒以下 モノクロ 17秒以下	カラー 17秒以下 モノクロ 15秒以下	カラー 16秒以下 モノクロ 14秒以下
ファーストコピータイム ^{※5}	カラー	3.8秒	3.8秒	4.3秒
	モノクロ	2.8秒	2.8秒	3.3秒
連続複写速度	A4ヨコ/B5ヨコ	カラー 70枚/分 モノクロ 75枚/分	65枚/分	55枚/分
	B4	カラー 39枚/分 モノクロ 42枚/分	36枚/分	31枚/分
	A3	カラー 35枚/分 モノクロ 37枚/分	32枚/分	27枚/分
複写倍率	固定	等倍 1:1±0.5%以下 拡大 1:1.154/1.224/1.414/2.000 縮小 1:0.866/0.816/0.707/0.500		
	任意	3種類設定可能		
	ズーム	25%~400%(0.1%単位で設定可能)		
	縦横独立変倍	25%~400%(0.1%単位で設定可能)		
給紙方式/給紙量(1ペーパー)	標準	本体トレイ2段(ユニバーサルレイ570枚×2段) +大容量給紙トレイ(1,650枚×1段+1,100枚×1段) +マルチ手差し: 165枚	本体トレイ2段(ユニバーサルレイ570枚×2段) +マルチ手差し: 165枚	
	オプション	LU-205(2,750枚×1段) LU-203(3,500枚×1段)	PC-116(570枚×1段)、PC-216(570枚×2段)、PC-416(2,750枚×1段)、PC-417(1,650枚×1段+1,100枚×1段) LU-207(2,750枚×1段)、LU-302(3,500枚×1段)	
	最大給紙容量	7,555枚(標準+LU-303(3,500枚×1段))	7,555枚(標準+PC-416(2,750枚×1段)+LU-302(3,500枚×1段))	
対応用紙坪量 ^{※7}	本体	52~256g/m ²	マルチ手差し: 60~300g/m ²	
排紙容量	200枚	250枚		
連続複写枚数	1~9,999枚			
両面コピー	ノンスタック方式	用紙サイズ: SRA3(320×450mm)、A3~A5、B6タテ、A6タテ、郵便はがき	対応用紙坪量: 52~256g/m ² ^{※8}	
電源	AC100V 14A+6A(50/60Hz)	AC100V 14A+6A(50/60Hz)	AC100V 15A(50/60Hz)	AC100V 15A(50/60Hz)
最大消費電力	2kW以下	2kW以下	1.5kW以下	1.5kW以下
エネルギー消費効率 ^{※9}	省エネ法の対象外	省エネ法の対象外	150kWh/年区分: 複合機 b	108kWh/年区分: 複合機 b
大きさ(幅×奥×高)	615×688×1207 (本体+ADFまで)	615×688×961mm (本体+ADFまで)		
機械占有寸法(幅×奥)	937×688mm(ADFと手差しの補助トレイを開いた状態)			
質量	約160kg(本体のみ、消耗品含まず)	約100kg(本体のみ、消耗品含まず)		

※1 オプション ※2 第2トレイのみ ※3 第1トレイのみ ※4 封筒の種類、保管、印刷環境によりフリンジや印刷不良が発生する場合があります。
※5 コンピューターからのプリントのみ ※6 A4ヨコ、等倍、第1給紙トレイ、原稿ガラス面からの読み取り
※7 210g/m²以上の用紙に関しては十分な面積が得られない場合があります。また用紙種類により正しく印刷されない場合があります。
※8 インテックス紙は対応していません。
※9 52~59g/m²、210g/m²以上の用紙に関しては十分な面積が得られない場合があります。
※10 省エネ法(平成25年3月1日付)で定められた複写機・複合機別の測定方法による数値

本体標準価格(搬入設置料金)(税別)

- bizhub C750i 3,900,000円(55,000円)
- bizhub C650i 2,750,000円(55,000円)
- bizhub C550i 2,550,000円(55,000円)
- bizhub C450i 2,250,000円(55,000円)

※上記搬入設置料はコニカミノルタ株式会社施設が設置した場合の実費例です。
※時間指定して搬入作業を実施する場合、別途5,000円(税別)が必要となります。
※特殊作業(階段作業、クレーン使用等)、移送による搬出/搬入、休日/時間外、遠隔地作業については、別途料金が必要となります。

ご注意

※国内外で流通する紙幣、貨幣、政府発行の証券類、未使用の郵便切手、郵便はがき、政府発行の印紙類などをコピーすることは法律で禁止されています。
※著作権の目的となつて書籍・音楽・映画・動画・図画・写真などの著作物は、個人的に、または家庭内その他、これに準ずる限られた範囲内で使用するためにコピーする以外は禁止されています。



安全にお使いいただくために

- ご使用前に取扱説明書をよくお読みの上、正しくお使いください。●表示された正しい電源・電圧でお使いください。
- アース接続を確認して行ってください。故障や漏電の場合、感電するおそれがあります。●水気、湿気、湯気、ほら、油煙等の多い場所に設置しないでください。火災、感電、故障などの原因となることがあります。
- 給紙キャベットの専用デスク装着時は必ず付属の固定脚を取付け設置してください。

※KONICA MINOLTA、シンボルマーク、Giving Shape to Ideas、bizhub、bizhub essentials、iNFO-Palette、仕分け人、i-Optionおよびbizhub SECUREロゴは、コニカミノルタ株式会社またはその関連会社の登録商標または商標です。※Microsoft、Windows、Windows Server、SharePointおよびMicrosoft Officeは、米国Microsoft Corporationの米国およびその他の国における登録商標です。※PostScriptは、米国Adobe Systems Inc.の米国およびその他の国における登録商標または商標です。※Apple、Mac OS、OS X、macOS、macOS Sierra、AirPrintおよびApple Inc.は、Apple Inc.の米国およびその他の国における登録商標または商標です。Cisco Systems, Inc.の米国およびその他の国における登録商標または商標です。MopriaおよびMopriaロゴは、Mopria Alliance, Inc.の米国およびその他の国のライセンスに基づき使用されています。Google Apps、Google Drive、AndroidおよびGmailは、Google Inc.の商標または登録商標です。Evernoteは、米国Evernote Corporationの米国およびその他の国における登録商標または商標です。Fieryは、Electronics For Imaging, Inc.の米国およびその他の国における登録商標または商標です。Bluetoothは、米国Bluetooth SIG, INC.の米国およびその他の国における登録商標または登録商標です。BMLinkは、一般社団法人ビジネスマン情報システム産業協会の登録商標です。Fieryは、一般社団法人情報通信ネットワーク産業協会の登録商標です。COLOR UNIVERSAL DESIGNロゴは、特定非営利活動法人カラーユニバーサルデザイン機構の登録商標です。BOXは、Box, Inc.の米国およびその他の国における登録商標または登録商標です。FeliCaは、ソニー株式会社の登録商標です。SSFCは、大日本印刷株式会社の登録商標です。FCFは、FeliCa共通利用一般社団法人FCF推進フォーラムの登録商標です。MIFAREは、NXP B.V.の登録商標です。富士ゼロックス株式会社の登録商標です。QRコードは、株式会社アンソニーウェアの登録商標です。IEEEは、The Institute of Electrical and Electronic Engineers, Inc.の登録商標または登録商標です。その他のブランドおよび製品名は本社の登録商標または商標です。※製品の仕様・外観・価格等は都合により予告なく変更する場合があります。※このカタログに掲載の商品の価格は印刷のため実物と異なる場合があります。※このカタログに掲載の操作パネルの画面はH/MCOMモードです。※このカタログは事業者向けの商品・サービスの情報を提供しております。記載の価格、料金は消費税が含まれておりません。ご購入の際は別途申し受けます。※本体価格には、消耗品類、その他関連商品は含まれていません。※bizhub C750i/C650i/C550i/C450iをご購入の際は必ず保証サービスの契約を締結していただきます。詳細については販売担当にお問い合わせください。※保守サービスのために必要な補修用性能部品は最低保有期間が製造中止後7年間です。※このカタログに記載されている商品は日本仕様のため海外では使用できません。※万が一、SSDに不具合が発生した場合、蓄積されたデータが消失することがあります。データの消失による直接、間接の損害については責任を負いかねますので、あらかじめご了承ください。長期保有の場合は、パソコンに引き取り、運用することをお勧めします

コニカミノルタ情報機器事業の生産事業所およびその生産関係会社の全てにおいてISO14001を取得しています。また、国内販売会社の全拠点でも認証を取得しています。

国内総販売元

コニカミノルタ ジャパン株式会社
〒105-0023 東京都港区芝浦 1-1-1

製造元

コニカミノルタ株式会社

お客様相談室 0120-805039

受付時間は土、日、祝日を除く9:00~12:00、13:00~17:00でお受けします。
おことわり 確認のためお問い合わせ内容を録音させていただいております。ご了承ください。
消耗品・修理・保守・サービスに関するお問い合わせは、ご購入いただいた当社販売店へご連絡ください。
製品についての詳しい情報は、インターネットでご覧いただけます。 <https://konica.minolta.com>

自動両面同時読み取り原稿送り装置(標準装備)

原稿送り装置の種類	1/4両面原稿送り装置
原稿の種類	薄紙: 35~49g/m ² (片面原稿、混載原稿) 普通紙: 50~210g/m ² (片面原稿、両面原稿、混載原稿)
原稿サイズ	最大A3(FAXモード時: 最大1,000mm)
原稿積載枚数	300枚(64g/m ²)同系列、異系列混載原稿対応
原稿読み取り速度	コピー時(600dpi) 片面(カラー/モノクロ): 75/80ページ/分 両面(カラー/モノクロ): 150/160ページ/分 ※A4ヨコ
	スキャン時(200dpi) 片面(カラー/モノクロ): 140/140ページ/分 両面(カラー/モノクロ): 280/280ページ/分 ※A4ヨコ
	スキャン時(300dpi) 片面(カラー/モノクロ): 120/120ページ/分 両面(カラー/モノクロ): 240/240ページ/分 ※A4ヨコ
電源	本体より供給
大きさ(幅×奥×高)	612×503×177mm
質量	約15.1kg

プリンター機能(標準装備)

形式	内蔵型
連続プリント速度	本体仕様に基づき ※1,200dpi×1,200dpi出力時は連続プリント速度が低下します。
解像度	1,800dpi相当×600dpi(スーパージンク時)または1,200dpi×1,200dpi(1,200dpiモード時)
メモリー容量	8GB(8,192MB)
ページ記述言語	PCL6、PostScript3互換、XPS
内蔵オプション	PCL 日本語4書体(HGゴシックB、HGPゴシックB、HG明朝L、HGP明朝L)、欧文80書体 PS 日本語2書体(HGゴシックB、HG明朝L)、欧文137書体
対応プロトコル	TCP/IP ^{※1} 、SMB、LPD、IPP1.1、SNMP
対応OS ^{※2}	PCL Windows 8.1 ^{※3} /10 ^{※3} /11 Windows Server 2012/2012 R2/2016/2019 PS Windows 8.1 ^{※3} /10 ^{※3} /11 Windows Server 2012/2012 R2/2016/2019 macOS High Sierra(10.13)、macOS Mojave(10.14)、macOS Catalina(10.15)、macOS Big Sur(11)、macOS Monterey(12) XPS Windows 8.1 ^{※3} /10 ^{※3} /11 Windows Server 2012/2012 R2/2016/2019 Ethernet 10Base-T/100Base-TX/1000Base-T、USB2.0(High-Speed)/1.1、IEEE 802.11a/b/g/n/ac ^{※4}

※1 IPv4/IPv6 ※2 最新の対応OSについては弊社ホームページをご覧ください。 ※3 32ビット(x86)/64ビット(x64)環境に対応。
※4 オプション

インターネットファクス機能(標準装備)

通信プロトコル	送信:SMTP、受信:POP3、TCP/IP Simpleモード、Fullモードに対応
送信原稿サイズ	A3、B4、A4
解像度	モノクロ時: 200×100dpi、200×200dpi、400×400dpi、600×600dpi カラー時: 200×200dpi、400×400dpi、600×600dpi
データフォーマット	モノクロ時: TIFF-F カラー時: TIFF(RFC3949のProfile-Cに準拠)
宛先登録	メールアドレスをワンタッチダイヤルに登録(最大2000件)
同梱(順次同梱)	最大605宛先(インターネットファクスのみの場合: 最大505宛先)
データ圧縮方式	モノクロ時: MMR/MR/MH カラー時: JPEg

スキャナー機能(標準装備)

形式	フルカラースキャナー
読み取りサイズ	本体仕様に基づき
読み取り解像度	200×200dpi、300×300dpi、400×400dpi、600×600dpi
原稿読み取り速度	片面(カラー/モノクロ): 140/140ページ/分(200dpi時) 両面同時読み取り(カラー/モノクロ): 280/280ページ/分(200dpi時)
インターネットファクス	Ethernet 10Base-T/100Base-TX/1000Base-T、IEEE 802.11a/b/g/n/ac ^{※1}
対応プロトコル	TCP/IP(FTP、SMB、SMTP、WebDAV)(IPv4/IPv6) ※SMB 3.0に対応
出力フォーマット	TIFF、JPEG、PDF、コンバクトPDF、OOXML(.pptx、.xlsx ^{※1} 、.docx ^{※1})、XPS、コンバクトXPS、サーチャブルPDF ^{※1} 、PDF/A、リニアライズドPDF
対応OS ^{※2}	Windows 8.1 ^{※3} /10 ^{※3} /11

※1 オプション ※2 TWAINドライバの対応OS ※3 32ビット(x86)/64ビット(x64)環境に対応。

複写機・複合機・プリンターのサブライ製品安全データシート(SDS、Safety Data Sheet)をインターネット上に掲載しております。
お使いいただく前に内容をご確認ください。
<https://konica.minolta.jp/pr/msds/>

お問い合わせは、当社へ。



このカタログには植物油インクを使用しています。

このカタログの記載内容は2022年5月現在のものです。9251-1106-50 TY POK



KONICA MINOLTA

bizhub C750i

本紙は事業者向けの商品・サービスの情報を提供しております。
記載の価格、料金には消費税が含まれておりません。
ご購入の際は別途申し受けます。

オプションシステム & 価格表

ポストインサーター [PI-507]
120,000円 ※FS-540/FS-540SD用

ジョブセパレーター [JS-602]
25,000円 ※FS-540/FS-540SD用
第4排紙トレイ

ビデオインターフェースキット [VI-516] 50,000円

イメージコントローラー [IC-420]
648,000円

選択

中継搬送ユニット [RU-519]
23,000円

★ フィニッシャー [FS-540]
327,000円
※100枚とじフィニッシャー

● パンチキット [PK-526]
60,000円
※FS-540/FS-540SD用パンチ機能

● Z折りユニット [ZU-609]
520,000円
※FS-540/FS-540SD用Z折り機能拡張

中継搬送ユニット [RU-519]
23,000円

★ フィニッシャー [FS-540SD]
477,000円
※100枚とじ+中とじ対応フィニッシャー

● パンチキット [PK-526]
60,000円
※FS-540/FS-540SD用パンチ機能

● Z折りユニット [ZU-609]
520,000円
※FS-540/FS-540SD用Z折り機能拡張

中継搬送ユニット [RU-519]
23,000円

★ フィニッシャー [FS-539]
177,000円
※50枚とじフィニッシャー

● パンチキット [PK-524]
50,000円
※FS-539/FS-539SD用パンチ機能

中継搬送ユニット [RU-519]
23,000円

★ フィニッシャー [FS-539SD]
327,000円
※50枚とじ+中とじ対応フィニッシャー

● パンチキット [PK-524]
50,000円
※FS-539/FS-539SD用パンチ機能

★ 排紙トレイ [OT-514]
10,000円

FAXキット [FK-514]
120,000円

※スーパーG3ファクス/
IPアドレスファクス機能拡張
2回線増設時はFK-514が
もうひとつ必要です。

FAX済みスタンプユニット [SP-501] 5,000円

取付キット [MK-742]
40,000円

※3回線、4回線増設時に
1つだけ必要です。

FAXキット [FK-515]
120,000円

※FAXを3回線、4回線まで増設できます。
1個で1回線分のFAX機能を拡張します。
MK-742が必要です。

クリーンユニット [CU-102] 85,000円

生体認証装置 [AU-102]
59,800円

※置き台としてWT-506かWT-519、
または取付キットMK-735が必要です。

ICカード認証装置 [AU-201S]
59,800円

※置き台としてWT-506かWT-519、
または取付キットMK-735が
必要です。

ワーキングテーブル [WT-506]
10,000円

ワーキングテーブル [WT-519]
60,000円

※アップライトパネル用

キーパッド [KP-102]
12,800円

ICカード認証専用取付キット [MK-735]
4,000円

セキュリティーキット [SC-509]
163,000円

長尺用紙セットガイド [MK-730]
25,000円

選択

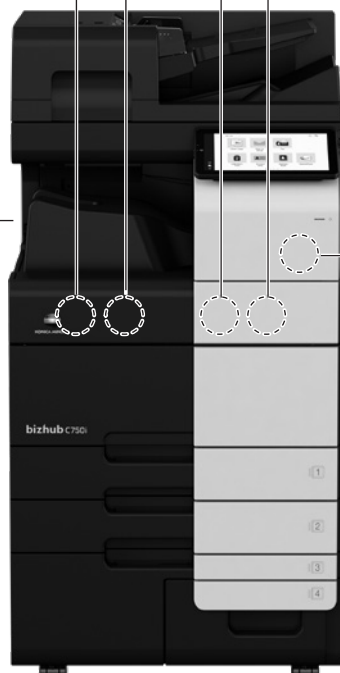

本体

bizhub C750i 3,900,000円

★排紙オプションは必ずご選択ください。

選択



大容量給紙ユニット [LU-303]
210,000円

※3,500枚給紙、A4 / letterサイズ対応



大容量給紙ユニット [LU-205]
350,000円

※2,750枚給紙、SRA3サイズまで対応

主なオプションの仕様

フィニッシャー FS-540

用紙サイズ	SRA3、A3ワイド、A3、B4、A4、B5、A5、B6タテ、A6タテ、郵便はがき、封筒、インテックス紙、長尺紙	
使用可能用紙	薄紙(52~59g/m ²)、普通紙(60~90g/m ²)、普通紙(厚め)(91~105g/m ²)、厚紙(91~300g/m ²)	
トレイ容量	薄紙、普通紙:200枚、普通紙(厚め)、厚紙:20枚、長尺紙	
トレイ容量	ソート、グループ	
第2トレイ	仕分けソート/仕分けグループ	
ステアブル	A4、B5:2,500枚 A3、B4:1,500枚 A5:500枚 普通紙(厚め)、厚紙:20枚 A4、B5:3,000枚 A3、B4:1,500枚 A5:500枚 普通紙(厚め)、厚紙:20枚 2~9枚とじ:200部(A3、B4は100部) 10~20枚とじ:50部 21~30枚とじ:30部 31~40枚とじ:25部 41~50枚とじ:20部 51~60枚とじ:15部 61枚~100枚とじ:10部	
ステアブルモード種類	奥1ヶ所、手前1ヶ所、センター2ヶ所	
ステアブル	薄紙、普通紙(52~90g/m ²)	
枚数	最大100枚 普通紙(厚め)、厚紙(91~120g/m ²) 最大50枚 厚紙(121~300g/m ²) 最大40枚	
装着可能オプション	PK-526、JS-602、PI-507、ZU-609	
電源	本体より供給	
最大消費電力	140W以下	
大きさ(幅×奥行×高さ)	622×752×1,031mm トレイ引出し時:752×752×1,077mm	
質量	約53kg	

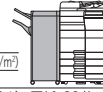

フィニッシャー FS-540SD

用紙サイズ	SRA3、A3ワイド、A3、B4、A4、B5、A5、B6タテ、A6タテ、郵便はがき、封筒、インテックス紙、長尺紙	
使用可能用紙	薄紙(52~59g/m ²)、普通紙(60~90g/m ²)、普通紙(厚め)(91~105g/m ²)、厚紙(106~300g/m ²)	
トレイ容量	薄紙、普通紙:200枚、普通紙(厚め)、厚紙:20枚、長尺紙	
トレイ容量	ソート、グループ	
第2トレイ	仕分けソート/仕分けグループ	
ステアブル	A4、B5:2,500枚 A3、B4:1,500枚 A5:500枚 普通紙(厚め)、厚紙:20枚 A4、B5:2,500枚 A3、B4:1,500枚 A5:500枚 普通紙(厚め)、厚紙:20枚 2~9枚とじ:200部(A3、B4は100部) 10~20枚とじ:50部 21~30枚とじ:30部 31~40枚とじ:25部 41~50枚とじ:20部 51~60枚とじ:15部 61枚~100枚とじ:10部 中とじ1~5枚:35部 6~10枚:最大30部(用紙の長さにより異なる) 11~20枚:15部 中折り1~5枚:35部 三つ折り1枚折り:50部 2枚折り:40部 3枚折り:30部	
とじ/折り	奥1ヶ所、手前1ヶ所、センター2ヶ所	
ステアブルモード種類	最大100枚	
ステアブル	薄紙、普通紙(52~90g/m ²)	
枚数	最大50枚 普通紙(厚め)、厚紙(91~120g/m ²) 最大40枚 厚紙(121~300g/m ²) 最大40枚	
中とじモード	中とじ、中折り、三つ折り	
中とじ用紙種類	薄紙(52~59g/m ²)、普通紙(60~90g/m ²)、厚紙(91~300g/m ²) ^{※1}	
中とじ用紙サイズ	中とじ/中折り:SRA3、A3、B4、A4タテ、A3ワイド(311.1×457.2mm)(52~209g/m ²) 三つ折り:A4タテ(52~90g/m ²)	
中とじ枚数	最大20枚	
折り枚数	中折り:最大5枚 三つ折り:最大3枚	
装着可能オプション	PK-526、JS-602、PI-507、ZU-609	
電源	本体より供給	
最大消費電力	140W以下	
大きさ(幅×奥行×高さ)	635×752×1,031mm トレイ引出し時:752×752×1,077mm	
質量	約73kg	

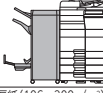

※1 厚紙は表紙1枚のみの対応

ポストインサーター PI-507

適応フィニッシャー	FS-540/FS-540SD	
用紙種類	普通紙(52~90g/m ²)、厚紙(91~300g/m ²)、ラベル用紙	
用紙サイズ	上段:A4、B5、A5ヨコ 下段:SRA3、A3、B4、A4、B5、A5ヨコ	
最大積載枚数	上段:最大200枚	
電源	フィニッシャーより供給	
大きさ(幅×奥行×高さ)	513×635×222mm	
質量	約12kg	

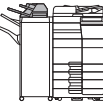

ジョブセパレーター JS-602

適応フィニッシャー	FS-540/FS-540SD	
用紙種類	普通紙(60~90g/m ²)	
用紙サイズ	A3、B4、A4、B5、A5タテ	
トレイ容量	100枚(A4) 50枚(A4以外)	
電源	フィニッシャーより供給	
大きさ(幅×奥行×高さ)	341×537×149mm トレイ引出し時:480×537×226mm	
質量	約1.8kg	

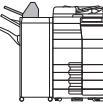

Z折りユニット ZU-609

適応フィニッシャー	FS-540/FS-540SD	
用紙種類	薄紙(52~59g/m ²)、普通紙(60~90g/m ²)	
用紙サイズ	A3、B4	
電源	フィニッシャーより供給	
大きさ(幅×奥行×高さ)	101×506×186mm	
質量	約4.5kg	

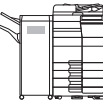

大容量給紙ユニット

型番	LU-205	LU-303
用紙種類	薄紙(52~59g/m ²)、普通紙(60~90g/m ²)、厚紙(91~256g/m ²)	
用紙サイズ	SRA3、A3、B4、A4	
給紙容量(64g/m ²)	2,750枚	3,500枚
電源	本体より供給	
最大消費電力	22W以下	
大きさ(幅×奥行×高さ)	629×556×405mm	367×528×405mm
質量	約25kg	約18kg

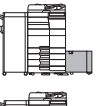

Fieryイメージコントローラー IC-420 ※装着にはオプションのビデオインターフェースキットVI-516が必要です。

	V1.2	V2.0
形式	内蔵型	
連続プリント速度	本体仕様に基づき	
解像度(印刷)	600dpi、1200dpi	
メモリ	4GB	
HDD	500GB	
ページ記述言語	Adobe PostScript 3	
内蔵フォント	日本語2書体(リュウミンL-KL、中ゴシックBBB) 欧文138書体 日本語2書体(小塚ゴシック、小塚明朝) 欧文138書体	
対応プロトコル	EtherTalk、NDPS、NDS、TCP/IP(bi-directional)、HTTP/HTTPS、SNMP、IPP	
対応OS	Windows 8.1 ^{※1} /10 ^{※1} /11 Windows Server 2012/2012 R2/2016/2019/2022 macOS High Sierra(10.13)、macOS Mojave(10.14)、macOS Catalina(10.15)、 macOS Big Sur(11.1)、macOS Monterey(12)	
インターフェース	10/100/1000BASE-T、RJ45	
電源	AC100V 50/60Hz 1.5A	AC100V 50/60Hz 1.3A

※1 32ビット(x86)/64ビット(x64)環境に対応。

フィニッシャー FS-539

用紙サイズ	SRA3、A3ワイド、A3、B4、A4、B5、A5、B6タテ、A6タテ、郵便はがき、封筒、インテックス紙、長尺紙	
使用可能用紙	薄紙(52~59g/m ²)、普通紙(60~90g/m ²)、普通紙(厚め)(91~105g/m ²)、厚紙(91~300g/m ²)	
トレイ容量	薄紙、普通紙:200枚、普通紙(厚め)、厚紙:20枚、長尺紙	
トレイ容量	ソート、グループ	
第2トレイ	仕分けソート/仕分けグループ	
ステアブル	A4、B5:3,000枚 A3、B4:1,500枚 A5:500枚 普通紙(厚め)、厚紙:20枚 A4、B5:3,000枚 A3、B4:1,500枚 A5:500枚 普通紙(厚め)、厚紙:20枚 2~9枚とじ:200部(A3、B4は100部) 10~20枚とじ:50部 21~30枚とじ:30部 31~40枚とじ:25部 41枚以上とじ:20部 厚紙2~5枚とじ:100部	
ステアブルモード種類	奥1ヶ所、手前1ヶ所、センター2ヶ所	
ステアブル	薄紙、普通紙(52~90g/m ²)	
枚数	最大50枚 普通紙(厚め)、厚紙(91~120g/m ²) 最大30枚 厚紙(121~300g/m ²) 最大15枚	
装着可能オプション	PK-524	
電源	本体より供給	
最大消費電力	105W以下	
大きさ(幅×奥行×高さ)	528×681×1,023mm トレイ引出し時:658×681×1,065mm	
質量	約31kg	



フィニッシャー FS-539SD

用紙サイズ	SRA3、A3ワイド、A3、B4、A4、B5、A5、B6タテ、A6タテ、郵便はがき、封筒、インテックス紙、長尺紙	
使用可能用紙	薄紙(52~59g/m ²)、普通紙(60~90g/m ²)、普通紙(厚め)(91~105g/m ²)、厚紙(91~300g/m ²)	
トレイ容量	薄紙、普通紙:200枚、普通紙(厚め)、厚紙:20枚、長尺紙	
トレイ容量	ソート、グループ	
第2トレイ	仕分けソート/仕分けグループ	
ステアブル	A4、B5:2,000枚 A3、B4:1,500枚 A5:500枚 普通紙(厚め)、厚紙:20枚 A4、B5:2,000枚 A3、B4:1,500枚 A5:500枚 普通紙(厚め)、厚紙:20枚 2~9枚とじ:200部(A3、B4は100部) 10~20枚とじ:50部 21~30枚とじ:30部 31~40枚とじ:25部 41枚以上とじ:20部 厚紙2~5枚とじ:100部 中とじ/中折り1~3枚折り:20部 4~10枚:10部 11~20枚:5部 三つ折り1枚:30部 2~3枚折り:10部	
とじ/折り	奥1ヶ所、手前1ヶ所、センター2ヶ所	
ステアブルモード種類	最大50枚	
ステアブル	薄紙、普通紙(52~90g/m ²)	
枚数	最大30枚 普通紙(厚め)、厚紙(91~120g/m ²) 最大30枚 厚紙(121~300g/m ²) 最大15枚	
中とじモード	中とじ、中折り、三つ折り	
中とじ用紙種類	薄紙(52~59g/m ²)、普通紙(60~90g/m ²)、厚紙(91~300g/m ²) ^{※1}	
中とじ用紙サイズ	中とじ/中折り:SRA3、A3、B4、A4タテ、A3ワイド(311.1×457.2mm)(52~209g/m ²) 三つ折り:A4タテ(52~90g/m ²)	
中とじ枚数	最大20枚	
折り枚数	中折り:最大5枚 三つ折り:最大3枚	
装着可能オプション	PK-524	
電源	本体より供給	
最大消費電力	105W以下	
大きさ(幅×奥行×高さ)	543×681×1,023mm トレイ引出し時:658×681×1,065mm	
質量	約53kg	



※1 厚紙は表紙1枚のみの対応

パンチキット

型番	PK-524	PK-526
適応フィニッシャー	FS-539/FS-539SD	FS-540/FS-540SD
パンチ穴数	2穴	
パンチ紙坪量	52~300g/m ²	
パンチ紙サイズ	A3、B4、A4、B5、A5	
電源	フィニッシャーより供給	
大きさ(幅×奥行×高さ)	61×492×142mm	147×639×234mm
質量	約1.8kg	約3kg

IPアドレスFAX ※オプションのFAXキット装着時。

通信プロトコル	TCP/IP、SMTP
送信原稿サイズ	A3、B4、A4
解像度	200×200dpi、400×400dpi、600×600dpi
データフォーマット	モノクロ時:TIFF-F、TIFF-S カラー時:TIFF、PDF
宛先登録	IPアドレスをワンタッチダイヤルに登録(最大2000件)
同報(順次同報)	最大605宛先(宛先がIPアドレスFAXのみの場合:最大505宛先)

ファクス機能 ※オプションのFAXキット装着時。

伝送規格	スーパー G3
適用回線	一般加入回線、ファクシミリ通信網、PBX回線
通信解像度	超高精細:600×600dpi、高精細:16dot/mm×15.4line/mm、400×400dpi、 精細:8dot/mm×7.7line/mm、200×200dpi、普通:8dot/mm×3.85line/mm
通信速度	33600/31200/28800/26400/24000/21600/19200/16800/14400/12000/9600/7200/4800/2400bps
符号化方式	JBIG、MMR、MR、MH
送信原稿サイズ	最大A3(長尺原稿最大1,000mm:自動原稿送り装置使用時)
記録サイズ	最大A3
伝送時間	2秒台 ^{※1}
短縮ダイヤル	2,000件
プログラムダイヤル	400件
グループ登録	100件
順次同報通信	最大600件

※1 A4判700文字程度の当社標準原稿を、標準的画質(8dot/mm×3.85line/mm)でスーパー G3モード(ITU-T.V.3準拠 33.6kbps以上)、JBIG符号により送信した場合の時間です。

連携ソリューション製品価格表

※仕様・動作環境についてはホームページまたは各製品カタログをご覧ください。

■仕分け名人 V2

商品名	標準価格(税別)
仕分け名人 V2 基本機能版	30,000円
仕分け名人 V2 FAX連携版	50,000円
仕分け名人 V2 アップグレード版	20,000円

※ソフトウェアはダウンロードサイトでご提供です。
インストール・アンインストールのライセンス認証時にインターネット環境が必要です。

サポート項目	料金(税別)
インストール料金	3,000円/ライセンス
操作教育指導料金	5,000円/30分

※1 訪問あたり別途基本料金(10,000円)を申し受けます。
(移動距離が弊社拠点より31km以上の場合はお問合せください)

■Dispatcher Phoenix

商品名(ソフトウェアライセンス)	標準価格(税別)
Dispatcher Phoenix ベーシックライセンス	204,500円

商品名(ソフトウェアライセンス)	標準価格(税別)
Dispatcher Phoenix ベーシックライセンス(1-9 Active Inputs) ソフトウェアメンテナンスライセンス	20,200円/年

サポート項目	料金(税別)
インストール料金	別途お見積
操作教育指導料金	別途お見積

■bizhub Connector

商品名	標準価格(税別)	
bizhub Connector G-1 デバイスライセンス(1デバイス)	15,000円	Google Apps™向け
bizhub Connector S-1 デバイスライセンス(1デバイス)	15,000円	Microsoft SharePoint® 向け
bizhub Connector E-1 デバイスライセンス(1デバイス)	15,000円	Evernote® 向け

※ 複合機 1台あたり 5,000円のセットアップ料金を申し受けます。
後付の場合は、別途、出動費用を1訪問あたり5,000円申し受けます。

■i-Option

商品名	機能名称	標準価格(税別)
ライセンスキット LK-104 v3※1	音声ガイド	15,000円
ライセンスキット LK-106	バーコードフォント	15,000円
ライセンスキット LK-107	Unicode フォント	15,000円
ライセンスキット LK-108	OCR フォント	15,000円
ライセンスキット LK-110 v2	ファイル形式拡張パッケージ	45,000円
ライセンスキット LK-111	ThinPrint機能	5,000円
ライセンスキット LK-114※2	サーバーレスユビキタス機能	80,000円
ライセンスキット LK-115 v2	TPM 機能	7,000円
ライセンスキット LK-116	ウィルススキャンソフト	42,000円
ライセンスキット LK-117※3	IP ファクス機能	20,000円

※1 オプションのデバイス接続 I/F キット EK-608 または EK-609 が必要です。

※2 使用には、月間保守料金 1,000円/台 (税別) が必要です。

※3 オプションの FAX キットが必要です。

※ ライセンスキットは各 2,500円の取付料を申し受けます。

■bizhub essentials

サービス名	標準価格(税別)		備考
	初期	月額	
bizhub essentials 初期費用	15,000円		bizhub essentials と連携する複合機 1台あたりの初期設定費用
bizhub essentials デバイスライセンス(5ユーザー付)※1		1,500円	最低利用期間 1年以上
bizhub essentials デバイスライセンス+remote fax バック(各5ユーザー付)※2		2,500円	
仕分け名人 for bizhub essentials		1,000円	bizhub essentials のライセンスが必要です。

※1 bizhub essentials デバイスライセンス(20ユーザー付)および(50ユーザー付)も選択いただけます。

※2 bizhub essentials デバイスライセンス+remote fax バック(各20ユーザー付)および(各50ユーザー付)も選択いただけます。

※ bizhub remote fax のご利用には、オプションの FAX キットが必要です。

※ bizhub essentials をご利用いただくためにはオンラインストレージのアカウントが必要になります。対応のストレージのアカウントを予め取得してください。

(対応ストレージ: Box / Google Drive / Drop box / One Drive)

■Konica Minolta Mobile Print

Konica Minolta Mobile Print は、コニカミノルタが提供するモバイル用アプリです。シンプルで直感的なユーザーインターフェースで、モバイル端末と bizhub との連携を簡単にし、スキャンデータの取り込みやクラウドストレージへの保存・共有、ドキュメント、写真の印刷などがスピーディーにセキュアに行えます。iPhone®/iPad™/iPod touch® は App Store より、Android™ OS は Google Play より無償ダウンロードできます。

※ダウンロードの際、通信費が別途必要です。 ※詳しくは弊社ホームページをご覧ください。

寸法図(単位:mm)

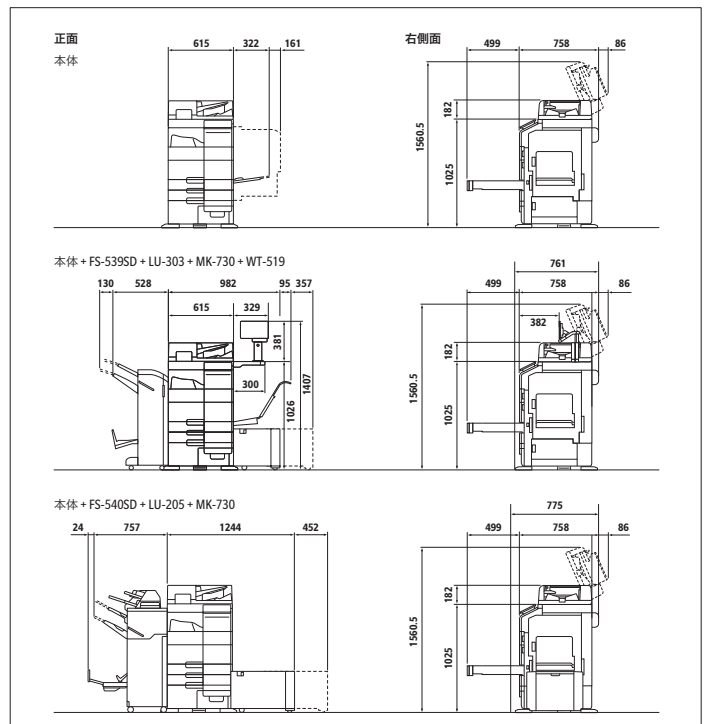

クライアント環境設定料

サービス名	設定料金(税別)	サービス内容
コニカミノルタ提供プリンタードライバー設定	2,000円/台	コニカミノルタが提供するプリンタードライバーインストールの設定作業および動作確認(LAN/USB接続)
スキャナー設定	2,500円/台	スキャナー 設定および動作確認

アプリケーションソフトウェアインストール料

サービス名	設定料金(税別)	サービス内容
コニカミノルタ提供ソフトウェアインストール	2,500円/台	コニカミノルタが提供する複合機(bizhub)バンドルアプリケーションソフトウェアのインストールと設定作業および動作確認
アプリケーションソフトウェアインストール	2,000円/台	指定アプリケーションソフトウェアのアンインストール (アンインストール機能付きのものに限る)

※ 上記のオプション取付料金、クライアント環境設定料およびアプリケーションインストール料は、コニカミノルタジャパン株式会社設置した場合の実費例です。

■本体標準価格 bizhub C750i …………… 3,900,000円(搬入設置料金55,000円)<税別>

オプション	価格(税別)	取付料金(税別)	備考	
大容量給紙ユニット	LU-205	350,000円	5,000円	2,750枚給紙、SRA3まで対応
大容量給紙ユニット	LU-303	210,000円	5,000円	3,500枚給紙、A4/letter対応
フィニッシャー★	FS-539	177,000円	5,000円	50枚とじ
フィニッシャー★	FS-539SD	327,000円	15,000円	50枚とじ+中とじ機能セット
パンチキット	PK-524	50,000円	2,500円	FS-539/SD用パンチ機能
フィニッシャー★	FS-540	327,000円	5,000円	100枚とじ
フィニッシャー★	FS-540SD	477,000円	15,000円	100枚とじ+中とじ機能セット
パンチキット	PK-526	60,000円	5,000円	FS-540/SD用パンチ機能
ジョブセパレーター	JS-602	25,000円	2,000円	FS-540/SD用
ポストインサーター	PI-507	120,000円	5,000円	FS-540/SD用
Z折りユニット	ZU-609	520,000円	15,000円	FS-540/SD用
中継搬送ユニット	RU-519	23,000円	—	FS-539/SD、FS-540/SD装着時に必要
排紙トレイ★	OT-514	10,000円	2,000円	
ワーキングテーブル	WT-506	10,000円	—	
ワーキングテーブル	WT-519	60,000円	2,500円	アップライトパネル用
長尺用紙セットガイド	MK-730	25,000円	—	長尺紙用
キーボード	KP-102	12,800円	2,000円	ハードテンキー
FAXキット(1/2回線用)	FK-514	120,000円	10,000円	スーパー G3ファクス/IPアドレスファクス機能拡張 2回線増設時はFK-514がもうひとつ必要です。
FAX済みスタンプユニット	SP-501	5,000円	1,000円	
交換スタンプ		1,100円	—	SP-501の交換用、約10,000回×1個
ハンドセット TypeB		11,000円	—	置台としてWT-506またはWT-519が必要です。
FAXキット(3/4回線用)	FK-515	120,000円	10,000円	ファクスを3回線、4回線に拡張します。3回線では1つ、4回線では2つ必要です。
取付キット	MK-742	40,000円	—	ファクスを3回線、4回線増設時に1つだけ必要です。
防湿ヒーターキット	HT-509	15,000円	2,500円	2段目と3段目の間に装着
防湿ヒーター(ヒーター部)	HT-510	11,300円	2,500円	防湿ヒーター利用時HT-510とMK-719がセットで必要です。
防湿ヒーター(電源部)	MK-719	23,000円	2,500円	
電源トランスキット	TK-101	35,000円	2,500円	LU-303用防湿ヒーター電源ユニット
イメージコントローラー	IC-420	648,000円	10,000円	Fieryコントローラー、VI-516が必要です。
ビデオインターフェイス	VI-516	50,000円	—	IC-420接続用
セキュリティキット	SC-509	163,000円	5,000円	地紋セキュリティ機能拡張
デバイス接続I/Fキット	EK-608	25,000円	2,500円	LK-104 v3 音声ガイド用内蔵スピーカー /USB端子拡張
デバイス接続I/Fキット	EK-609	35,000円	2,500円	LK-104 v3 音声ガイド用内蔵スピーカー /USB端子拡張/Bluetooth LE対応用
アップグレードキット	UK-221	32,000円	5,000円	無線ネットワーク接続、ErPモード復帰用無線キット、IEEE802.11ac対応無線キット
拡張ストレージキット	EM-908	113,400円	5,000円	1TB SSDを付替えるため、初期設置での装着が必須(後付け不可)
生体認証装置	AU-102	59,800円	2,500円	置台としてWT-506またはWT-519が必要です。
ICカード認証装置	AU-201S	59,800円	2,500円	置き台としてWT-506かWT-519、または取付キットMK-735が必要です。
ICカード認証専用取付キット	MK-735	4,000円	2,500円	本体内蔵型ICカード認証装置取付キット
クリーンユニット	CU-102	85,000円	5,000円	複合機本体内で発生した微細な粒子(UFP)を捕集し、機外への排出を抑えます。
ステープル針	SK-602	4,800円	—	5000針×3 (FS-539/FS-539SD、FS-539SD/FS-540SDの中とじ用)
ステープル針	SK-704	8,250円	—	5000針×5 (FS-540/FS-540SD用)
FeliCaカード		オープン価格		
MIFARE(UID)カード		オープン価格		

★排紙オプションは必ずご選択ください。 ※上記搬入設置料・取付料金は、コニカミルタジャパン株式会社 が設置した場合の実費例です。 ※時間を指定して搬入作業を実施する場合、別途5,000円(税別)が必要となります。 ※特殊作業(階段作業、クレーン使用等)、移設による搬出・搬入、休日/時間外、遠隔地作業については、別途料金が必要となります。 ※オプション複数取付の場合は、それぞれの取付料を申し受けます。

■保守サービス

C750iをご購入の際には、保守サービスシステムとしてチャージシステム契約またはスポットシステム契約のいずれかを選択していただきます。

■チャージシステム

機械を常に最良の状態でお使いいただくことを目的として、トラブルを事前に防ぎ、また万の時に迅速な保守サービスを実施するシステムです。

チャージシステム料金

フルカラーコピー /フルカラープリント/モノカラー・2色カラー /モノクロモードの各月間カウント料金の合計をご請求させていただきます。合計金額が最低料金を下回る場合は、最低料金をご請求させていただきます。

最低料金	C750i				
	16,000円				
モード	フルカラーコピー	フルカラープリント	モノカラー2色カラー	モノクロ	
月間出力枚数	カウント料金			月間出力枚数	カウント料金
1~1,000	40円	35円	15円	1~2,000	7.0円
1,001~3,000	35円	30円	10円	2,001~5,000	6.5円
3,001~	30円	25円	10円	5,001~10,000	6.0円
				10,001~	5.5円

※左記料金には、イメージングユニットの貸与料、部品の交換・調整に必要な費用やトナーが含まれています。

※モノカラー・2色カラーモードには、モノカラーコピーおよび2色カラーコピー /プリントが、モノクロモードにはモノクロコピー /プリントがカウントされます。

※長尺紙を印刷する場合、用紙の長さによりカウント数が異なります。詳細につきましては、販売担当者にお問い合わせください。

※ご請求は、カウンター数値から算出され、1ヶ月単位で行います。(但し、通過減方式により、各モードごと、各層の料金帯を必ず通過し計算いたします。)

※チャージシステム契約の有効期間は申込日から2年間とし、以後部品・資材の供給終了のご案内を差し上げるまで、同一条件にて1年毎に自動延長となります。但し、多年経過その他使用状態により保守サービスの提供が困難と当社またはサービス実施店が認めた場合は自動延長の対象外となります。また、その場合システム料金を改定させていただきます。また、機器の部品または資材等の供給が終了となった場合は、事前にその旨を通知させていただきます。次回更新が最終の更新となります。詳細につきましては、販売担当者にお問合せください。

※トナー及び廃棄トナーボックスの配送料をご請求させていただきます場合がございます。

※推奨紙は、コニカミルタCFペーパー(カラー画像)、コニカミルタJペーパー(モノクロ画像)となります。

※記載の価格、料金には消費税が含まれておりません。ご請求の際は別途申し受けます。

■スポットシステム

機械の修理とイメージングユニット、トナー、部品、その他の関連製品の供給および交換をお客様のご要請の都度、有償でお引き受けするシステムです。イメージングユニット、トナー、部品、その他の商品をお買い上げいただけます。詳細につきましては、販売担当者にお問合せください。

国内総販売元

コニカミルタ ジャパン株式会社
〒105-0023 東京都港区芝浦 1-1-1

製造元

コニカミルタ株式会社



KONICA MINOLTA

bizhub C650i/C550i/C450i

本紙は事業者向けの商品・サービスの情報を提供しております。
記載の価格、料金には消費税が含まれておりません。
ご購入の際は別途申し受けます。

オプションシステム & 価格表

ポストインサーター[PI-507]
120,000円 ※FS-540/FS-540SD用

ジョブセパレーター[JS-602]
25,000円 ※FS-540/FS-540SD用
第4排紙トレイ

ビデオインターフェースキット
[VI-516] 50,000円

イメージコントローラー[IC-420]
648,000円 ※Fiery機能を拡張します。VI-516が必要です。
C450iはUK-115も必要です。

選択

中継搬送ユニット[RU-513]
23,000円

- ★ フィニッシャー[FS-540]
327,000円
※100枚とじフィニッシャー
- パンチキット[PK-526]
60,000円
※FS-540/FS-540SD用パンチ機能
- Z折りユニット[ZU-609]
520,000円
※FS-540/FS-540SD用Z折り機能拡張

中継搬送ユニット[RU-513]
23,000円

- ★ フィニッシャー[FS-540SD]
477,000円
※100枚とじ+中とじ対応フィニッシャー
- パンチキット[PK-526]
60,000円
※FS-540/FS-540SD用パンチ機能
- Z折りユニット[ZU-609]
520,000円
※FS-540/FS-540SD用Z折り機能拡張

中継搬送ユニット[RU-513] 選択

- ★ フィニッシャー[FS-539]
177,000円
※50枚とじフィニッシャー
- パンチキット[PK-524]
50,000円
※FS-539/FS-539SD用パンチ機能

中継搬送ユニット[RU-513]

- ★ フィニッシャー[FS-539SD]
327,000円
※50枚とじ+中とじ対応フィニッシャー
- パンチキット[PK-524]
50,000円
※FS-539/FS-539SD用パンチ機能

★ 排紙トレイ[OT-513]
10,000円

ファンキット[MK-607]
7,800円
※FS-533装着時に必要です。

- ★ フィニッシャー[FS-533]
120,000円
※インナータイプ
bizhub C650iには装着できません。
- パンチキット[PK-519]
45,000円
※FS-533用パンチ機能拡張

- ★ ジョブセパレーター[JS-508]
20,000円
※機能別排紙振り分け
bizhub C650iには
装着できません。

FAXキット[FK-514]
120,000円
※スーパーG3ファクス/
IPアドレスファクス機能拡張
2回線増設時はFK-514が
もうひとつ必要です。

FAX済みスタンプユニット[SP-501] 5,000円

取付キット[MK-742] 40,000円
※3回線、4回線増設時に
1つだけ必要です。

FAXキット[FK-515]
120,000円
※FAXを3回線、4回線まで増設できます。
1個で1回線分のFAX機能を拡張します。
MK-742が必要です。

クリーンユニット[CU-102] 85,000円

ワーキングテーブル
[WT-506]
10,000円

生体認証装置
[AU-102]
59,800円
※置き台として、WT-506が必要です。

ICカード認証装置
[AU-201S]
59,800円
※置き台として、WT-506または
取付キットMK-735が必要です。

キーパッド[KP-102]
12,800円

ICカード認証専用取付キット[MK-735]
4,000円

セキュリティーキット[SC-509]
163,000円

長尺用紙セットガイド[MK-730]
25,000円

大容量給紙
ユニット
[LU-302]
210,000円
※3,500枚給紙、
A4/letterサイズ対応

大容量給紙
ユニット
[LU-207]
350,000円
※2,750枚給紙、
SRA3サイズまで対応

本体

C650i 2,750,000円
C550i 2,550,000円
C450i 2,250,000円

★排紙オプションは必ずご選択ください。

選択

専用デスク[DK-516]
50,000円

キャスターテーブル[DK-705]
20,000円
※FS-539/SD、FS-540/SDは
同時装着できません。

給紙キャビネット
[PC-116]
100,000円



・570枚×1段
・ユニバーサルトレイ

給紙キャビネット
[PC-216]
150,000円



・570枚×2段
・ユニバーサルトレイ

給紙キャビネット
[PC-416]
250,000円



・移載キャビネット
(2,750枚×1段)

給紙キャビネット
[PC-417]
350,000円



・並列キャビネット
(左1,650枚+右1,100枚)

主なオプションの仕様

フィニッシャー FS-540

用紙サイズ	SRA3, A3ワイド, A3, B4, A4, B5, A5, B6タテ, A6タテ, 郵便はがき, 封筒, インテックス紙, 長尺紙		
使用可能用紙	薄紙(52~59g/m ²), 普通紙(60~90g/m ²), 普通紙(厚め)(91~105g/m ²), 厚紙(91~300g/m ²)		
トレイ容量 第1トレイ	薄紙, 普通紙:200枚, 普通紙(厚め), 厚紙:20枚, 長尺紙		
トレイ容量 ソート, グループ	A4, B5:3,000枚 A3, B4:1,500枚 A5:500枚 普通紙(厚め), 厚紙:20枚		
第2トレイ 仕分けソート/仕分けグループ	A4, B5:3,000枚 A3, B4:1,500枚 A5:500枚 普通紙(厚め), 厚紙:20枚		
ステープル	2~9枚とじ:200部(A3, B4は100部) 10~20枚とじ:50部 21~30枚とじ:30部 31~40枚とじ:25部 41~50枚とじ:20部 51~60枚とじ:15部 61枚~100枚とじ:10部		
ステープルモード種類	奥1ヶ所, 手前1ヶ所, センター2ヶ所		
ステープル 薄紙, 普通紙(52~90g/m ²)	最大100枚		
枚数 普通紙(厚め), 厚紙(91~120g/m ²)	最大50枚		
厚紙(121~300g/m ²)	最大40枚		
装着可能オプション	PK-526, JS-602, PI-507, ZU-609		
電源	本体より供給		
最大消費電力	140W以下		
大きさ(幅×奥行×高さ)	622×752×1,031mm トレイ引出し時:752×752×1,077mm		
質量	約53kg		

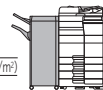

フィニッシャー FS-540SD

用紙サイズ	SRA3, A3ワイド, A3, B4, A4, B5, A5, B6タテ, A6タテ, 郵便はがき, 封筒, インテックス紙, 長尺紙		
使用可能用紙	薄紙(52~59g/m ²), 普通紙(60~90g/m ²), 普通紙(厚め)(91~105g/m ²), 厚紙(106~300g/m ²)		
トレイ容量 第1トレイ	薄紙, 普通紙:200枚, 普通紙(厚め), 厚紙:20枚, 長尺紙		
トレイ容量 ソート, グループ	A4, B5:2,500枚 A3, B4:1,500枚 A5:500枚 普通紙(厚め), 厚紙:20枚		
第2トレイ 仕分けソート/仕分けグループ	A4, B5:2,500枚 A3, B4:1,500枚 A5:500枚 普通紙(厚め), 厚紙:20枚		
ステープル	2~9枚とじ:200部(A3, B4は100部) 10~20枚とじ:50部 21~30枚とじ:30部 31~40枚とじ:25部 41~50枚とじ:20部 51~60枚とじ:15部 61枚~100枚とじ:10部		
とじ/折り	中とじ1~5枚:35部 6~10枚:最大30部(用紙の長さにより異なる) 11~20枚:15部 中折り1~5枚:35部 三つ折り1枚折り:50部 2枚折り:40部 3枚折り:30部		
ステープルモード種類	奥1ヶ所, 手前1ヶ所, センター2ヶ所		
ステープル 薄紙, 普通紙(52~90g/m ²)	最大100枚		
枚数 普通紙(厚め), 厚紙(91~120g/m ²)	最大50枚		
厚紙(121~300g/m ²)	最大40枚		
中とじ機モード	中とじ, 中折り, 三つ折り		
中とじ用紙種類	薄紙(52~59g/m ²), 普通紙(60~90g/m ²), 厚紙(91~300g/m ²)※1		
中とじ用紙サイズ	中とじ/中折り:SRA3, A3, B4, A4タテ, A3ワイド(311.1×457.2mm)(52~209g/m ²) 三つ折り:A4タテ(52~90g/m ²)		
中とじ枚数	最大20枚		
折り枚数	中折り:最大5枚 三つ折り:最大3枚		
装着可能オプション	PK-526, JS-602, PI-507, ZU-609		
電源	本体より供給		
最大消費電力	140W以下		
大きさ(幅×奥行×高さ)	635×752×1,031mm トレイ引出し時:752×752×1,077mm		
質量	約73kg		

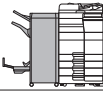

※1 厚紙は表紙1枚のみの対応

ポストインサーター PI-507

適用フィニッシャー	FS-540/FS-540SD
用紙種類	普通紙(52~90g/m ²), 厚紙(91~300g/m ²), ラベル用紙
用紙サイズ	上段:A4, B5, A5ヨコ 下段:SRA3, A3, B4, A4, B5, A5ヨコ
最大積載枚数	上段:下段とも最大200枚
電源	フィニッシャーより供給
大きさ(幅×奥行×高さ)	513×635×222mm
質量	約12kg

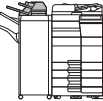

ジョブセパレーター JS-602

適用フィニッシャー	FS-540/FS-540SD
用紙種類	普通紙(60~90g/m ²)
用紙サイズ	A3, B4, A4, B5, A5タテ
トレイ容量	100枚(A4) 50枚(A4以外)
電源	フィニッシャーより供給
大きさ(幅×奥行×高さ)	341×537×149mm トレイ引出し時:480×537×226mm
質量	約1.8kg

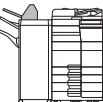

Z折りユニット ZU-609

適用フィニッシャー	FS-540/FS-540SD
用紙種類	薄紙(52~59g/m ²), 普通紙(60~90g/m ²)
用紙サイズ	A3, B4
電源	フィニッシャーより供給
大きさ(幅×奥行×高さ)	101×506×186mm
質量	約4.5kg

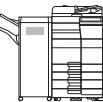

大容量給紙ユニット

型番	LU-207	LU-302
用紙種類	薄紙(52~59g/m ²), 普通紙(60~90g/m ²), 厚紙(91~256g/m ²)	
用紙サイズ	SRA3, A3, B4, A4	A4ヨコ
給紙容量(64g/m ²)	2,750枚	3,500枚
電源	本体より供給	
最大消費電力	22W以下	
大きさ(幅×奥行×高さ)	629×556×405mm	367×528×405mm
質量	約25kg	約18kg



給紙キャビネット

型番	PC-116	PC-216	PC-416	PC-417
用紙種類	薄紙(52~59g/m ²), 普通紙(60~90g/m ²), 厚紙(91~256g/m ²)			
用紙サイズ	A3, B4, A4, B5, A5タテ	A4ヨコ	A4, B5, A5タテ	
給紙容量(64g/m ²)	570枚×1段	570枚×2段	2,750枚×1段	1,650枚×1段+1,100枚×1段
電源	本体より供給			
大きさ(幅×奥行×高さ)	615×653×246mm			
質量	約22kg	約24kg	約23kg	約43kg

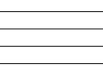
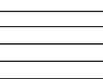

Fieryイメージコントローラー IC-420

※装着にはオプションのビデオインターフェースキットVI-516が必要で、またC450にはアップグレードキットUK-115が必要となります。

	V1.2	V2.0
形式		内蔵型
連続プリント速度		本体仕様準ずる
解像度(印刷)		600dpi, 1200dpi
メモリー		4GB
HDD		500GB
ページ記述言語		Adobe PostScript 3
内蔵フォント	日本語2書体(リュウミン-L, 中ゴシックBBB) 欧文138書体	日本語2書体(小塚ゴシック, 小塚明朝) 欧文138書体
対応プロトコル	EtherTalk, NDNDS, NDS, TCP/IP(bi-directional), HTTP/HTTPS, SNMP, IPP	
対応OS	Windows 8.1 ^{※1} /10 ^{※1} /11 Windows Server 2012/2012 R2/2016/2019/2022 macOS High Sierra(10.13), macOS Mojave(10.14), macOS Catalina(10.15), macOS Big Sur(11), macOS Monterey(12)	
インターフェース	10/100/1000BASE-T, RJ45	
電源	AC100V 50/60Hz 1.5A	AC100V 50/60Hz 1.3A

※1 32ビット(x86)/64ビット(x64)環境に対応。

フィニッシャー FS-539

用紙サイズ	SRA3, A3ワイド, A3, B4, A4, B5, A5, B6タテ, A6タテ, 郵便はがき, 封筒, インテックス紙, 長尺紙		
使用可能用紙	薄紙(52~59g/m ²), 普通紙(60~90g/m ²), 普通紙(厚め)(91~105g/m ²), 厚紙(91~300g/m ²)		
トレイ容量 第1トレイ	薄紙, 普通紙:200枚, 普通紙(厚め), 厚紙:20枚, 長尺紙		
トレイ容量 ソート, グループ	A4, B5:3,000枚 A3, B4:1,500枚 A5:500枚 普通紙(厚め), 厚紙:20枚		
第2トレイ 仕分けソート/仕分けグループ	A4, B5:3,000枚 A3, B4:1,500枚 A5:500枚 普通紙(厚め), 厚紙:20枚		
ステープル	2~9枚とじ:200部(A3, B4は100部) 10~20枚とじ:50部 21~30枚とじ:30部 31~40枚とじ:25部 41枚以上とじ:20部 厚紙2~5枚とじ:10部		
ステープルモード種類	奥1ヶ所, 手前1ヶ所, センター2ヶ所		
ステープル 薄紙, 普通紙(52~90g/m ²)	最大50枚		
枚数 普通紙(厚め), 厚紙(91~120g/m ²)	最大30枚		
厚紙(121~300g/m ²)	最大15枚		
装着可能オプション	PK-524		
電源	本体より供給		
最大消費電力	105W以下		
大きさ(幅×奥行×高さ)	528×681×1,023mm トレイ引出し時:658×681×1,065mm		
質量	約31kg		



フィニッシャー FS-539SD

用紙サイズ	SRA3, A3ワイド, A3, B4, A4, B5, A5, B6タテ, A6タテ, 郵便はがき, 封筒, インテックス紙, 長尺紙		
使用可能用紙	薄紙(52~59g/m ²), 普通紙(60~90g/m ²), 普通紙(厚め)(91~105g/m ²), 厚紙(91~300g/m ²)		
トレイ容量 第1トレイ	薄紙, 普通紙:200枚, 普通紙(厚め), 厚紙:20枚, 長尺紙		
トレイ容量 ソート, グループ	A4, B5:2,000枚 A3, B4:1,500枚 A5:500枚 普通紙(厚め), 厚紙:20枚		
第2トレイ 仕分けソート/仕分けグループ	A4, B5:2,000枚 A3, B4:1,500枚 A5:500枚 普通紙(厚め), 厚紙:20枚		
ステープル	2~9枚とじ:200部(A3, B4は100部) 10~20枚とじ:50部 21~30枚とじ:30部 31~40枚とじ:25部 41枚以上とじ:20部 厚紙2~5枚とじ:10部		
とじ/折り	中とじ/中折り1~3枚:20部 4~10枚:10部 11~20枚:5部 三つ折り1枚:30部 2~3枚折り:10部		
ステープルモード種類	奥1ヶ所, 手前1ヶ所, センター2ヶ所		
ステープル 薄紙, 普通紙(52~90g/m ²)	最大50枚		
枚数 普通紙(厚め), 厚紙(91~120g/m ²)	最大30枚		
厚紙(121~300g/m ²)	最大15枚		
中とじ機モード	中とじ, 中折り, 三つ折り		
中とじ用紙種類	薄紙(52~59g/m ²), 普通紙(60~90g/m ²), 厚紙(91~300g/m ²)※1		
中とじ用紙サイズ	中とじ/中折り:SRA3, A3, B4, A4タテ, A3ワイド(311.1×457.2mm)(52~209g/m ²) 三つ折り:A4タテ(52~90g/m ²)		
中とじ枚数	最大20枚		
折り枚数	中折り:最大5枚 三つ折り:最大3枚		
装着可能オプション	PK-524		
電源	本体より供給		
最大消費電力	105W以下		
大きさ(幅×奥行×高さ)	543×681×1,023mm トレイ引出し時:658×681×1,065mm		
質量	約53kg		



※1 厚紙は表紙1枚のみの対応

フィニッシャー FS-533

適用機種	C550i/C450i
用紙サイズ	SRA3, A3ワイド, A3, B4, A4, B5, A5, B6タテ, A6タテ, 郵便はがき, 封筒, インテックス紙, 長尺紙
使用可能用紙	薄紙(52~59g/m ²), 普通紙(60~90g/m ²), 厚紙(91~300g/m ²)
トレイ容量 ^{※1} ソート, グループ	A4, B5:500枚
仕分けソート/仕分けグループ	A3, B4:250枚 厚紙:10枚
ステープル	A4, B5:50部 A3, B4:30部
ステープルモード種類	奥1ヶ所(平行), 手前1ヶ所(平行), センター2ヶ所
ステープル 薄紙, 普通紙(52~90g/m ²)	A4, B5:最大50枚
枚数	A3, B4:最大30枚
装着可能オプション	PK-519
電源	本体より供給
最大消費電力	40W以下
大きさ(幅×奥行×高さ)	473×584×195mm
質量	約12kg

※1 A4, B5は記載の枚数/部数か、高さ(73mm以下)。A3, B4は記載の枚数/部数か、高さ(36mm以下)。

パンチキッ

型番	PK-519	PK-524	PK-526
適用フィニッシャー	FS-533	FS-539/FS-539SD	FS-540/FS-540SD
パンチ穴数	2穴		
パンチ紙坪量	52~157g/m ²	52~300g/m ²	
パンチ紙サイズ	A3, B4, A4, B5	A3, B4, A4, B5, A5	
電源	フィニッシャーより供給		
大きさ(幅×奥行×高さ)	110×484×203mm	61×492×142mm	147×639×234mm
質量	約3.2kg	約1.8kg	約3kg



ジョブセパレーター JS-608

適用機種	C550i/C450i
用紙種類	薄紙(52~59g/m ²), 普通紙(60~90g/m ²), 普通紙(厚め)(91~105g/m ²), 厚紙(91~300g/m ²), 郵便はがき, 封筒, インテックス紙, 長尺紙(下段トレイに非対応)
用紙サイズ	上段トレイ SRA3, A3ワイド, A3, B4, A4, B5, A5, B6タテ, A6タテ, 郵便はがき 下段トレイ SRA3, A3ワイド, A3, B4, A4, B5, A5, B6タテ, A6タテ, 郵便はがき, 長尺紙 仕分けグループ/ソート:A3, B4, A4, B5
最大積載枚数	上段トレイ 100枚(普通紙, 普通紙(厚め)), 50枚(薄紙), 10枚(厚紙) 下段トレイ 150枚(薄紙, 普通紙, 普通紙(厚め)), 20枚(厚紙, 郵便はがき), 10枚(封筒), 1枚(長尺紙)
電源	本体より供給
最大消費電力	24W以下
大きさ(幅×奥行×高さ)	451×469×227mm
質量	約2.0kg

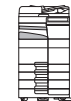

IPアドレスFAX

※オプションのFAXキット装着時。

通信プロトコル	TCP/IP, SMTP
送信原稿サイズ	A3, B4, A4
解像度	200×200dpi, 400×400dpi, 600×600dpi
データフォーマット	モノクロ時:TIFF-F, TIFF-S カラー時:TIFF, PDF
宛先登録	IPアドレスをワンタッチダイヤルに登録(最大2000件)
回報(順次回報)	最大605宛先(宛先がIPアドレスFAXのみの場合:最大505宛先)

ファクス機能

※オプションのFAXキット装着時。

伝送規格	スーパー G3
適用回線	一般加入回線, ファクシミリ通信網, PBX回線
通信解像度	超高精細:600×600dpi, 高精細:16dot/mm×15.4line/mm, 400×400dpi, 精細:8dot/mm×7.7line/mm, 200×200dpi, 普通:8dot/mm×3.85line/mm
通信速度	33600/31200/28800/26400/24000/21600/19200/16800/14400/12000/9600/7200/4800/2400bps
符号化方式	JBIG, MMR, MR, MH
送信原稿サイズ	最大A3(長尺原稿最大1,000mm:自動原稿送り装置使用時)
記録サイズ	最大A3
伝送時間	2秒台 ^{※1}
短縮ダイヤル	2,000件
プログラムダイヤル	400件
グループ登録	100件
順次回報通信	最大600件

※1 A4判700文字程度の当社標準原稿を、標準的画質(8dot/mm×3.85line/mm)でスーパー G3モード(ITU-TV.34準拠 33.6kbps以上), JBIG符号により送信した場合の時間です。

連携ソリューション製品価格表

※仕様・動作環境についてはホームページまたは各製品カタログをご覧ください。

■仕分け名人 V2

商品名	標準価格(税別)
仕分け名人 V2 基本機能版	30,000円
仕分け名人 V2 FAX連携版	50,000円
仕分け名人 V2 アップグレード版	20,000円

※ソフトウェアはダウンロードサイトでの提供です。
インストール・アンインストールのライセンス認証時にインターネット環境が必要です。

サポート項目	料金(税別)
インストール料金	3,000円/ライセンス
操作教育指導料金	5,000円/30分

※1 訪問あたり別途基本料金(10,000円)を申し受けます。
(移動距離が弊社拠点より31km以上の場合はお問合せください)

■Dispatcher Phoenix

商品名(ソフトウェアライセンス)	標準価格(税別)
Dispatcher Phoenix ベーシックライセンス	204,500円

商品名(ソフトウェアライセンス)	標準価格(税別)
Dispatcher Phoenix ベーシックライセンス(1-9 Active Inputs) ソフトウェアメンテナンスライセンス	20,200円/年

サポート項目	料金(税別)
インストール料金	別途お見積
操作教育指導料金	別途お見積

■bizhub Connector

商品名	標準価格(税別)	
bizhub Connector G-1 デバイスライセンス(1デバイス)	15,000円	Google Apps™向け
bizhub Connector S-1 デバイスライセンス(1デバイス)	15,000円	Microsoft SharePoint® 向け
bizhub Connector E-1 デバイスライセンス(1デバイス)	15,000円	Evernote® 向け

※複合機1台あたり5,000円のセットアップ料金を申し受けます。
後付の場合は、別途、出動費用を1訪問あたり5,000円申し受けます。

■i-Option

商品名	機能名称	標準価格(税別)
ライセンスキット LK-104 v3※1	音声ガイド	15,000円
ライセンスキット LK-106	バーコードフォント	15,000円
ライセンスキット LK-107	Unicodeフォント	15,000円
ライセンスキット LK-108	OCRフォント	15,000円
ライセンスキット LK-110 v2	ファイル形式拡張パッケージ	45,000円
ライセンスキット LK-111	ThinPrint機能	5,000円
ライセンスキット LK-114※2	サーバーレスユビキタス機能	80,000円
ライセンスキット LK-115 v2	TPM機能	7,000円
ライセンスキット LK-116	ウイルススキャンソフト	42,000円
ライセンスキット LK-117※3	IPファクス機能	20,000円

※1 オプションのデバイス接続I/FキットEK-608またはEK-609が必要です。

※2 使用には、月間保守料金1,000円/台(税別)が必要です。

※3 オプションのFAXキットが必要です。

※ライセンスキットは各2,500円の取付料を申し受けます。

■bizhub essentials

サービス名	標準価格(税別)		備考
	初期	月額	
bizhub essentials 初期費用	15,000円		bizhub essentialsと連携する複合機1台あたりの初期設定費用
bizhub essentials デバイスライセンス(5ユーザー付)※1		1,500円	最低利用期間1年以上
bizhub essentials デバイスライセンス+remote faxバック(各5ユーザー付)※2		2,500円	
仕分け名人 for bizhub essentials		1,000円	bizhub essentialsのライセンスが必要です。

※1 bizhub essentials デバイスライセンス(20ユーザー付)および(50ユーザー付)も選択いただけます。

※2 bizhub essentials デバイスライセンス+remote faxバック(各20ユーザー付)および(各50ユーザー付)も選択いただけます。

※ bizhub remote fax のご利用には、オプションのFAXキットが必要です。

※ bizhub essentials をご利用いただくためにはオンラインストレージのアカウントが必要になります。対応のストレージのアカウントを予め取得してください。

(対応ストレージ: Box / Google Drive / Drop box / One Drive)

■Konica Minolta Mobile Print

Konica Minolta Mobile Printは、コニカミノルタが提供するモバイル用アプリです。シンプルで直感的なユーザーインターフェースで、モバイル端末とbizhubとの連携を簡単にし、スキャンデータの取り込みやクラウドストレージへの保存・共有、ドキュメント、写真の印刷などがスピーディーにセキュアに行えます。iPhone®/iPad™/iPod touch®はApp Storeより、Android™ OSはGoogle Playより無償ダウンロードできます。

※ダウンロードの際、通信費が別途必要です。

※詳しくは弊社ホームページをご覧ください。

寸法図(単位:mm)

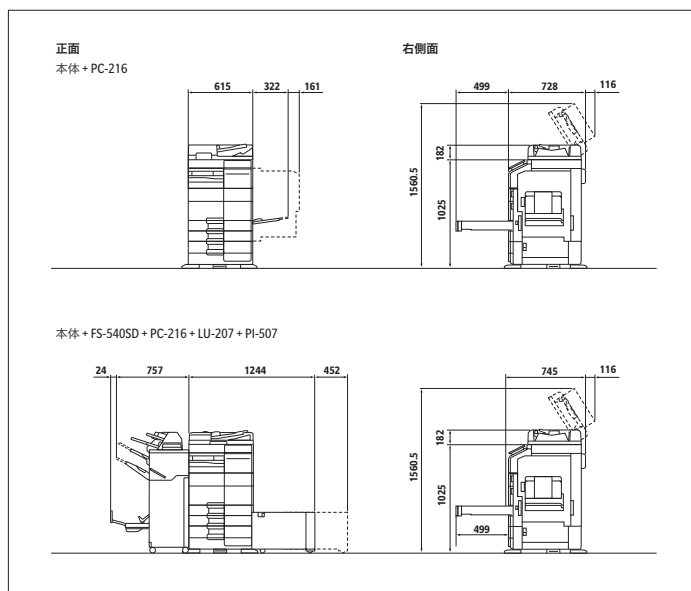

クライアント環境設定料

サービス名	設定料金(税別)	サービス内容
コニカミノルタ提供プリンタードライバー設定	2,000円/台	コニカミノルタが提供するプリンタードライバーインストールの設定作業および動作確認(LAN/USB接続)
スキャナー設定	2,500円/台	スキャナー設定および動作確認

アプリケーションソフトウェアインストール料

サービス名	設定料金(税別)	サービス内容
コニカミノルタ提供ソフトウェアインストール	2,500円/台	コニカミノルタが提供する複合機(bizhub)バンドルアプリケーションソフトウェアのインストールと設定作業および動作確認
アプリケーションソフトウェアインストール	2,000円/台	指定アプリケーションソフトウェアのインストール(インストール機能付きのものに限る)

※上記のオプション取付料金、クライアント環境設定料およびアプリケーションインストール料は、コニカミノルタジャパン株式会社を設置した場合の実費例です。

■本体標準価格 bizhub C650i 2,750,000円(搬入設置料金55,000円)<税別>
 bizhub C550i 2,550,000円(搬入設置料金55,000円)<税別>
 bizhub C450i 2,250,000円(搬入設置料金55,000円)<税別>

オプション	価格(税別)	取付料金(税別)	備考
給紙キャビネット PC-116	100,000円	5,000円	570枚×1段、ユニバーサルトレイ
給紙キャビネット PC-216	150,000円	5,000円	570枚×2段、ユニバーサルトレイ
給紙キャビネット PC-416	250,000円	5,000円	移載キャビネット(2,750枚×1段)
給紙キャビネット PC-417	350,000円	5,000円	並列キャビネット(左1,650枚+右1,100枚)
専用デスク DK-516	50,000円	2,000円	
キャスターテーブル DK-705	20,000円	2,000円	FS-539/SD、FS-540/SDは同時装着できません。
大容量給紙ユニット LU-207	350,000円	5,000円	2,750枚給紙、SRA3まで対応
大容量給紙ユニット LU-302	210,000円	5,000円	3,500枚給紙、A4/letter対応
ジョブセパレーター★ JS-508	20,000円	2,000円	機能別排紙振り分け C650iには装着できません。
フィニッシャー★ FS-533	120,000円	5,000円	インナータイプ C650iには装着できません。
ファンキット MK-607	7,800円	—	FS-533装着時に必要(冷却ファンキット)
パンチキット PK-519	45,000円	2,500円	FS-533用パンチ機能拡張
フィニッシャー★ FS-539	177,000円	5,000円	50枚とじ
フィニッシャー★ FS-539SD	327,000円	15,000円	50枚とじ+中とじ機能セット
パンチキット PK-524	50,000円	2,500円	FS-539/SD用パンチ機能
フィニッシャー★ FS-540	327,000円	5,000円	100枚とじ
フィニッシャー★ FS-540SD	477,000円	15,000円	100枚とじ+中とじ機能セット
パンチキット PK-526	60,000円	5,000円	FS-540/SD用パンチ機能
ジョブセパレーター JS-602	25,000円	2,000円	FS-540/SD用
ポストインサーター PI-507	120,000円	5,000円	FS-540/SD用
Z折りユニット ZU-609	520,000円	15,000円	FS-540/SD用
中継搬送ユニット RU-513	23,000円	—	FS-539/SD、FS-540/SD装着時に必要
排紙トレイ★ OT-513	10,000円	2,000円	
ワーキングテーブル WT-506	10,000円	—	
長尺用紙セットガイド MK-730	25,000円	—	長尺紙用
キーボード KP-102	12,800円	2,000円	ハードテンキー
FAXキット(1/2回線用) FK-514	120,000円	10,000円	スーパー G3ファクス/IPアドレスファクス機能拡張 2回線増設時はFK-514がもうひとつ必要です。
FAX済みスタンプユニット SP-501	5,000円	1,000円	
交換スタンプ	1,100円	—	SP-501の交換用、約10,000回×1個
ハンドセット TypeB	11,000円	—	置台としてWT-506が必要です。
FAXキット(3/4回線用) FK-515	120,000円	10,000円	ファクスを3回線、4回線に拡張します。3回線では1つ、4回線では2つ必要です。
取付キット MK-742	40,000円	—	ファクスを3回線、4回線増設時に1つだけ必要です。
防湿ヒーターキット HT-509	15,000円	2,500円	PC-116/216/416/417拡張時、2段目と3段目の間に装着
防湿ヒーター(ヒーター部) HT-510	11,300円	2,500円	防湿ヒーター利用時HT-510とMK-719がセットで必要です。
防湿ヒーター(電源部) MK-719	23,000円	2,500円	
電源トランスキット TK-101	35,000円	2,500円	LU-302用防湿ヒーター電源ユニット
イメージコントローラー IC-420	648,000円	10,000円	Fieryコントローラー、VI-516が必要です。※C450iはUK-115も必要です。
ビデオインターフェイス VI-516	50,000円	—	IC-420接続用
アップグレードキット UK-115	76,500円	—	IC-420接続用
セキュリティキット SC-509	163,000円	5,000円	地紋セキュリティ機能拡張
デバイス接続I/Fキット EK-608	25,000円	2,500円	LK-104 v3 音声ガイド用内蔵スピーカー /USB 端子拡張
デバイス接続I/Fキット EK-609	35,000円	2,500円	LK-104 v3 音声ガイド用内蔵スピーカー /USB 端子拡張/Bluetooth LE 対応用
アップグレードキット UK-221	32,000円	5,000円	無線ネットワーク接続、ErPモード復帰用無線キット、IEEE802.11ac 対応無線キット
拡張ストレージキット EM-908	113,400円	5,000円	1TB SSDを付替えるため、初期設置での装着が必須(後付け不可)
生体認証装置 AU-102	59,800円	2,500円	置台としてWT-506が必要です。
ICカード認証装置 AU-201S	59,800円	2,500円	置台としてWT-506またはMK-735が必要です。
ICカード認証専用取付キット MK-735	4,000円	2,500円	本体内部蔵型ICカード認証装置取付キット
クリンユニット CU-102	85,000円	5,000円	複合機本体内で発生した微細な粒子(UFP)を捕集し、機外への排出を抑えます。
ステープル針 SK-602	4,800円	—	5000針×3(FS-533/FS-539/FS-539SD、FS-539SD/FS-540SDの中とじ用)
ステープル針 SK-704	8,250円	—	5000針×5(FS-540/FS-540SD用)
FeliCaカード	オープン価格		
MIFARE(UID)カード	オープン価格		

★排紙オプションは必ずご選択ください。 ※上記搬入設置料・取付料金は、コニカミナルタジャパン株式会社 が設置した場合の実費例です。 ※時間を指定して搬入作業を実施する場合、別途5,000円(税別)が必要となります。 ※特殊作業(階段作業、クレーン使用等)、移設による搬出・搬入、休日/時間外、遠隔地作業については、別途料金が必要となります。 ※オプション複数取付の場合は、それぞれの取付料を申し受けます。

保守サービス

C650i/C550i/C450iをご購入の際には、保守サービスシステムとしてチャージシステム契約またはスポットシステム契約のいずれかを選択していただきます。

■チャージシステム

機械を常に最良の状態でお使いいただくことを目的として、トラブルを事前に防ぎ、また万一の時に迅速な保守サービスを実施するシステムです。

チャージシステム料金

フルカラーコピー /フルカラープリント /モノカラー・2色カラー /モノクロモードの各月間カウント料金の合計をご請求させていただきます。合計金額が最低料金を下回る場合は、最低料金をご請求させていただきます。

最低料金	C650i/C550i				
	C650i:13,000円		C550i:11,000円		
モード	フルカラーコピー	フルカラープリント	モノカラー2色カラー	モノクロ	
月間出力枚数	カウント料金			月間出力枚数	カウント料金
1~1,000	40円	35円	15円	1~2,000	7.0円
1,001~3,000	35円	30円	10円	2,001~5,000	6.5円
3,001~	30円	25円	10円	5,001~10,000	6.0円
				10,001~	5.5円

※左記料金には、イメージングユニットの貸与料、部品の交換・調整に必要な費用やトナーが含まれています。

※モノカラー・2色カラーモードには、モノカラーコピーおよび2色カラーコピー /プリントが、モノクロモードにはモノクロコピー /プリントがカウントされます。

※長尺紙を印刷する場合、用紙の長さによりカウント数が異なります。詳細につきましては、販売担当者にお問い合わせください。

※ご請求は、カウンター数値から算出され、1ヶ月単位で行います。(但し、通過過減方式により、各モードごと、各層の料金帯を必ず通過し計算いたします。)

※チャージシステム契約の有効期間はお申込日から2年間とし、以後部品・資材の供給終了のご案内を差し上げるまで、同一条件にて1年毎に自動延長となります。但し、多年経過その他使用状態により保守サービスの提供が困難と当社またはサービス実施店が認めた場合は自動延長の対象外となります。また、その場合システム料金を改定させていただきますことがございます。また、機器の部品または資材等の供給が終了となった場合は、事前にその旨を通知させていただきます次回更新が最終の更新となります。詳細につきましては、販売担当者にお問合せください。

※トナー及び廃棄トナーボックスの配送料をご請求させていただきます場合がございます。

※推奨紙は、コニカミナルタCFペーパー(カラー画像)、コニカミナルタペーパー(モノクロ画像)となります。

※記載の価格、料金には消費税が含まれておりません。ご請求の際は別途申し受けます。

■スポットシステム

機械の修理とイメージングユニット、トナー、部品、その他の関連製品の供給および交換をお客様のご要請の都度、有償でお引き受けするシステムです。イメージングユニット、トナー、部品、その他の商品をお買い上げいただけます。詳細につきましては、販売担当者にお問合せください。

最低料金	C450i			
	8,000円			
モード	フルカラーコピー	フルカラープリント	モノカラー2色カラー	モノクロ
月間出力枚数	カウント料金			
1~1,000	40円	35円	25円	8円
1,001~3,000	35円	30円	20円	7円
3,001~	30円	25円	20円	6円

国内総販売元

コニカミナルタ ジャパン株式会社
〒105-0023 東京都港区芝浦 1-1-1

製造元

コニカミナルタ株式会社

カタログ本誌・価格表 記載商品変更のご案内

ICカード認証装置「AU-201S」生産終了につき、後継商品「AU-206」とHID社製「OMNIKEY® 5427 CK」の取扱いを開始させていただきます。

つきましては、カタログ本誌・価格表の記載を以下に読み替えていただきますようお願い申し上げます。

■該当機種

bizhub C750i / C650i / C550i / C450i、bizhub C360i / C300i / C250i、bizhub C287i

■読み替え表

No	項目	頁	現行カタログの記載（生産終了商品）	読み替え（後継商品）
1	非接触 IC カード認証	本誌 P6	※2 オプションの IC カード認証装置 AU-201S が必要です。	※2 オプションの IC カード認証装置 AU-206 または OMNIKEY® 5427 CK が必要です。
2	オプションシステム&価格表	各機種 価格表 P1	IC カード認証装置 [AU-201S]	IC カード認証装置 [AU-206] [OMNIKEY® 5427 CK]
3	オプション	各機種 価格表 P4	IC カード認証装置 AU-201S	IC カード認証装置 AU-206 IC カード認証装置 OMNIKEY® 5427 CK

■ICカード認証装置仕様・価格

オプション	HID 社 OMNIKEY® 5427 CK	AU-206
写真		
対応カード	MIFARE (UID)、FeliCa (IDm)	MIFARE (UID)、FeliCa (IDm)、FeliCa SSFC、FeliCa FCF(General)、FeliCa FCF(Campus)、MIFARE (UID) + FeliCa (IDm)、MIFARE (UID) + FeliCa SSFC、MIFARE (UID) + FeliCa FCF(General)、FeliCa Private、MIFARE (UID) + FeliCa Private
価格（税別）	オープン価格	59,800 円
取付料金（税別）	2,500 円	2,500 円
備考	置き台として WT-506 または MK-735 が必要です。	置き台として WT-506 または MK-735 が必要です。